

top

TAPIZADOS

C A T Á L O G O



AÑOS DE DEDICACIÓN

Empresa fundada en 1985

LA MAYOR CALIDAD AL MEJOR PRECIO

Contamos con las últimas tecnologías en nuestro sector

AMPLIA GAMAS DE SOFÁS

Contamos con una amplia gama de sofás, chaiselonges, rinconeras y sillones relax

VISIÓN DE DISEÑO GLOBAL

Contamos con una visión global en cuanto a diseño, reuniendo así diferentes estilos que se adaptan a cada proyecto



T.O.P. TAPIZADOS S.L. es una empresa familiar que fué fundada en el año 1985.

Desde entonces, la empresa ha potenciado su única filosofía: la tranquilidad y la satisfacción de sus clientes. Y el resultado, es la confianza que éstos depositan en nosotros cada día.

Nuestro empeño ha sido siempre el de ofrecer la mayor calidad al mejor precio. Y es por ello, que contamos con las últimas tecnologías en nuestro sector.

Maquinaria en corte y confección, manipulación del producto, embalaje y un exigente control de calidad antes de ser enviado a nuestros clientes, son las claves que, junto a un gran equipo de profesionales, hacen posible que Top Tapizados sea una de las empresas más fiables del mercado.

La empresa cuenta con una amplia gama de sofás, chaiselong, rinconeras y sillones relax. Intentamos tener una visión global en cuanto a diseño, reuniendo así diferentes estilos que se adaptan a cada proyecto.

La incorporación de nuevos sucesores hace, que a día de hoy, nuestros productos guarden un equilibrio entre el confort y la funcionalidad, junto al diseño y la evolución.

Agradecemos a nuestros clientes la confianza que desde el principio han depositado en nosotros y continuamos día a día esforzándonos para que así siga siendo.

ÍNDICE

SOFÁS.....	5
Ainara.....	7
París.....	19
Panda.....	31
Oasis.....	41
Komodo.....	53
Sueño.....	67
Touss.....	83
Dolche.....	95
Chiqui.....	99
Mare.....	107
BUTACAS FIJAS.....	129
Dulce.....	131
Capricho.....	135
Cisne.....	139
SOFÁS RELAX.....	143
Plus.....	145
Descansa.....	157
Velero.....	169
Brisa.....	179
SILLONES RELAX.....	187
Bambú.....	189
Carla.....	195
Pandora.....	201
Bego.....	207

SOFÁS



Ainara











Ainara / ASIENTO FIJO SOFÁ 4 PL. (SENTADA DE 90 CM.)

SOFÁ 4 PL. FIJO



TOTAL: 236 cm.

PROMOCIÓN	SERIE B	SERIE C
231	283	308
S./ COURTISANE	T./CLIENTE	
331	217	
METRAJE: EN ANCHO DE 1,40 SIN CENTRAR		
13,00 mts.		

MÓDULO 4 PL. FIJO C/1 BR.



TOTAL: 210 cm.

PROMOCIÓN	SERIE B	SERIE C
218	249	269
S./ COURTISANE	T./CLIENTE	
290	204	
METRAJE: EN ANCHO DE 1,40 SIN CENTRAR		
12,00 mts.		

MÓDULO 120 FIJO C/1 BR.



TOTAL: 120 cm.

PROMOCIÓN	SERIE B	SERIE C
138	162	176
S./ COURTISANE	T./CLIENTE	
189	130	
METRAJE: EN ANCHO DE 1,40 SIN CENTRAR		
7,70 mts.		

MÓDULO 93 FIJO SIN BRAZOS



TOTAL: 93 cm.

PROMOCIÓN	SERIE B	SERIE C
116	132	142
S./ COURTISANE	T./CLIENTE	
153	109	
METRAJE: EN ANCHO DE 1,40 SIN CENTRAR		
6,50 mts.		

TABURETE 93



PROMOCIÓN	SERIE B	SERIE C
68	75	81
S./ COURTISANE	T./CLIENTE	
87	66	
METRAJE: EN ANCHO DE 1,40 SIN CENTRAR		
3,50 mts.		

CHAISELONGUE 114 FIJA (en 1 pieza - brazo largo)



TOTAL: 114 cm.

PROMOCIÓN	SERIE B	SERIE C
195	227	245
S./ COURTISANE	T./CLIENTE	
263	183	
METRAJE: EN ANCHO DE 1,40 SIN CENTRAR		
10,50 mts.		

Ainara / ASIENTO DESLIZANTE SOFÁ 4 PL. (SENTADA DE 90 CM.)

SOFÁ 4 PL. DESLIZANTE



TOTAL: 236 cm.

PROMOCIÓN	SERIE B	SERIE C
280	326	352
S./ COURTISANE	T./CLIENTE	
381	268	
METRAJE: EN ANCHO DE 1,40 SIN CENTRAR		
13,80 mts.		

MÓDULO 4 PL. DESLIZANTE C/1 BR.



TOTAL: 210 cm.

PROMOCIÓN	SERIE B	SERIE C
244	283	311
S./ COURTISANE	T./CLIENTE	
339	237	
METRAJE: EN ANCHO DE 1,40 SIN CENTRAR		
12,80 mts.		

MÓDULO 120 DESLIZANTE C/1 BR.



TOTAL: 120 cm.

PROMOCIÓN	SERIE B	SERIE C
158	187	203
S./ COURTISANE	T./CLIENTE	
216	151	
METRAJE: EN ANCHO DE 1,40 SIN CENTRAR		
8,20 mts.		

MÓDULO 93 DESLIZANTE SIN BRAZOS



TOTAL: 93 cm.

PROMOCIÓN	SERIE B	SERIE C
136	159	174
S./ COURTISANE	T./CLIENTE	
187	130	
METRAJE: EN ANCHO DE 1,40 SIN CENTRAR		
7,00 mts.		



OPCIÓN DE BRAZO 7 CMS. MENOS (SIN INCREMENTO DE PRECIO) DE SERIE SE FABRICA CON EL BRAZO GRANDE. PARA PONER EL BRAZO DE 7 CMS. MENOS, SE HA DE INDICAR EN EL PEDIDO.

CHAISELONGUE 114 CANAPÉ (en 1 pieza - brazo largo)



TOTAL: 114 cm.

PROMOCIÓN	SERIE B	SERIE C
219	255	275
S./ COURTISANE	T./CLIENTE	
295	205	
METRAJE: EN ANCHO DE 1,40 SIN CENTRAR		
10,30 mts.		

NOTA: LAS MEDIDAS INDICADAS EN ESTE TÉCNICO PUEDEN VARIAR ALGÚN CENTÍMETRO DEPENDIENDO DE LA TELA DEL TAPIZADO.

Ainara / ASIENTO FIJO

SILLÓN FIJO

118		
PROMOCIÓN	SERIE B	SERIE C
161	179	188
S./ COURTISANE	T./CLIENTE	
200	150	
METRAJE: EN ANCHO DE 1,40 SIN CENTRAR		
7,70 mts.		

SOFÁ 2 PL. FIJO

176		
PROMOCIÓN	SERIE B	SERIE C
179	221	240
S./ COURTISANE	T./CLIENTE	
259	167	
METRAJE: EN ANCHO DE 1,40 SIN CENTRAR		
9,40 mts.		

SOFÁ MEDIUM FIJO

196		
PROMOCIÓN	SERIE B	SERIE C
204	251	273
S./ COURTISANE	T./CLIENTE	
294	192	
METRAJE: EN ANCHO DE 1,40 SIN CENTRAR		
10,60 mts.		

SOFÁ 3 PL. FIJO

216		
PROMOCIÓN	SERIE B	SERIE C
208	255	277
S./ COURTISANE	T./CLIENTE	
298	196	
METRAJE: EN ANCHO DE 1,40 SIN CENTRAR		
10,60 mts.		

MÓD. 1 PL. PEQUEÑO FIJO S/ BR.

PROMOCIÓN	SERIE B	SERIE C
96	109	118
S./ COURTISANE	T./CLIENTE	
127	91	
METRAJE: EN ANCHO DE 1,40 SIN CENTRAR		
4,10 mts.		

MÓD. 1 PL. MEDIUM FIJO S/ BR.

PROMOCIÓN	SERIE B	SERIE C
102	117	126
S./ COURTISANE	T./CLIENTE	
136	96	
METRAJE: EN ANCHO DE 1,40 SIN CENTRAR		
4,70 mts.		

MÓD. 1 PL. GRANDE FIJO S/ BR.

PROMOCIÓN	SERIE B	SERIE C
104	119	128
S./ COURTISANE	T./CLIENTE	
138	98	
METRAJE: EN ANCHO DE 1,40 SIN CENTRAR		
4,70 mts.		

CHAISELONGUE PEQUEÑA CANAPÉ (en 1 pieza - brazo largo)

PROMOCIÓN	SERIE B	SERIE C
199	232	241
S./ COURTISANE	T./CLIENTE	
267	189	
METRAJE: EN ANCHO DE 1,40 SIN CENTRAR		
10 mts.		

MÓD. 1 PL. PEQUEÑO FIJO C/ 1BR.

PROMOCIÓN	SERIE B	SERIE C
116	136	148
S./ COURTISANE	T./CLIENTE	
159	110	
METRAJE: EN ANCHO DE 1,40 SIN CENTRAR		
5,30 mts.		

MÓD. 1 PL. MEDIUM FIJO C/ 1BR.

PROMOCIÓN	SERIE B	SERIE C
122	144	156
S./ COURTISANE	T./CLIENTE	
168	115	
METRAJE: EN ANCHO DE 1,40 SIN CENTRAR		
5,90 mts.		

MÓD. 1 PL. GRANDE FIJO C/ 1BR.

PROMOCIÓN	SERIE B	SERIE C
124	146	158
S./ COURTISANE	T./CLIENTE	
170	117	
METRAJE: EN ANCHO DE 1,40 SIN CENTRAR		
5,90 mts.		

CHAISELONGUE MEDIUM CANAPÉ (en 1 pieza - brazo largo)

PROMOCIÓN	SERIE B	SERIE C
204	238	256
S./ COURTISANE	T./CLIENTE	
275	192	
METRAJE: EN ANCHO DE 1,40 SIN CENTRAR		
10,50 mts.		

MÓD. 2 PL. FIJO C/ 1BR.

PROMOCIÓN	SERIE B	SERIE C
166	189	204
S./ COURTISANE	T./CLIENTE	
220	156	
METRAJE: EN ANCHO DE 1,40 SIN CENTRAR		
8,50 mts.		

MÓD. MEDIUM FIJO C/ 1BR.

PROMOCIÓN	SERIE B	SERIE C
192	220	240
S./ COURTISANE	T./CLIENTE	
257	180	
METRAJE: EN ANCHO DE 1,40 SIN CENTRAR		
9,60 mts.		

MÓD. 3 PL. FIJO C/ 1BR.

PROMOCIÓN	SERIE B	SERIE C
196	224	242
S./ COURTISANE	T./CLIENTE	
261	184	
METRAJE: EN ANCHO DE 1,40 SIN CENTRAR		
9,60 mts.		

CHAISELONGUE GRANDE CANAPÉ (en 1 pieza - brazo largo)

PROMOCIÓN	SERIE B	SERIE C
208	242	260
S./ COURTISANE	T./CLIENTE	
279	196	
METRAJE: EN ANCHO DE 1,40 SIN CENTRAR		
10,40 mts.		

CHAISELONGUE PEQUEÑA FIJA (en 1 pieza - brazo largo)

PROMOCIÓN	SERIE B	SERIE C
176	206	223
S./ COURTISANE	T./CLIENTE	
241	168	
METRAJE: EN ANCHO DE 1,40 SIN CENTRAR		
9,40 mts.		

CHAISELONGUE MEDIUM FIJA (en 1 pieza - brazo largo)

PROMOCIÓN	SERIE B	SERIE C
181	213	231
S./ COURTISANE	T./CLIENTE	
249	169	
METRAJE: EN ANCHO DE 1,40 SIN CENTRAR		
9,90 mts.		

CHAISELONGUE GRANDE FIJA (en 1 pieza - brazo largo)

PROMOCIÓN	SERIE B	SERIE C
185	217	235
S./ COURTISANE	T./CLIENTE	
253	173	
METRAJE: EN ANCHO DE 1,40 SIN CENTRAR		
9,80 mts.		

OPCIÓN DE BRAZO 7 CMS. MENOS (SIN INCREMENTO DE PRECIO) DE SERIE SE FABRICA CON EL BRAZO GRANDE.

PARA PONER EL BRAZO DE 7 CMS. MENOS, SE HA DE INDICAR EN EL PEDIDO.

Ainara / COMPOSICIÓN CON MÓDULOS MEDIUM FIJOS

MÓDULO MEDIUM FIJO C/1BR. + CHAISE MEDIUM FIJA (brazo largo)

Nº 25



PROMOCIÓN	SERIE B	SERIE C
373	433	471
S./ COURTISANE	T./CLIENTE	
506	349	
METRAJE: EN ANCHO DE 1,40 SIN CENTRAR		
19,50 mts.		

MÓD. 1 PL. MEDIUM FIJO C/1 BR. + MÓD. MEDIUM FIJO C/1BRAZO

Nº 26



PROMOCIÓN	SERIE B	SERIE C
314	364	396
S./ COURTISANE	T./CLIENTE	
425	295	
METRAJE: EN ANCHO DE 1,40 SIN CENTRAR		
15,50 mts.		

MÓD. 1 PL. MEDIUM FIJO C/1BR. + MÓD. MEDIUM FIJO C/1BR. + TABURETE MEDIUM

Nº 27



PROMOCIÓN	SERIE B	SERIE C
376	433	471
S./ COURTISANE	T./CLIENTE	
506	355	
METRAJE: EN ANCHO DE 1,40 SIN CENTRAR		
18,40 mts.		

RINCÓN DESMONTABLE



PROMOCIÓN	SERIE B	SERIE C
211	224	239
S./ COURTISANE	T./CLIENTE	
251	201	
METRAJE: EN ANCHO DE 1,40 SIN CENTRAR		
8,70 mts.		

MÓDULO MEDIUM FIJO C/1BR. + CHAISE MEDIUM CANAPÉ

Nº 28



PROMOCIÓN	SERIE B	SERIE C
396	458	496
S./ COURTISANE	T./CLIENTE	
532	372	
METRAJE: EN ANCHO DE 1,40 SIN CENTRAR		
19,60 mts.		



Ainara / COMPOSICIÓN CON MÓDULOS MEDIUM DESLIZANTES

MÓDULO MEDIUM DESLIZ. C/1BR. + CHAISE MEDIUM FIJA (brazo largo)

Nº 29



PROMOCIÓN	SERIE B	SERIE C
398	465	508
S./ COURTISANE	T./CLIENTE	
551	380	
METRAJE: EN ANCHO DE 1,40 SIN CENTRAR		
20,20 mts.		

MÓD. 1 PL. MEDIUM DESL. C/1 BR. + MÓD. MEDIUM DESL. C/1BRAZO

Nº 30



PROMOCIÓN	SERIE B	SERIE C
357	418	458
S./ COURTISANE	T./CLIENTE	
495	345	
METRAJE: EN ANCHO DE 1,40 SIN CENTRAR		
16,60 mts.		

MÓD. 1 PL. MEDIUM DESL. C/1BR. + MÓD. MEDIUM DESL. C/1BR. + TABURETE MEDIUM

Nº 31



PROMOCIÓN	SERIE B	SERIE C
419	487	533
S./ COURTISANE	T./CLIENTE	
576	405	
METRAJE: EN ANCHO DE 1,40 SIN CENTRAR		
19,50 mts.		

MÓDULO MEDIUM DESLIZANTE C/1BR. + CHAISE MEDIUM CANAPÉ

Nº 32



PROMOCIÓN	SERIE B	SERIE C
421	490	533
S./ COURTISANE	T./CLIENTE	
577	403	
METRAJE: EN ANCHO DE 1,40 SIN CENTRAR		
20,30 mts.		

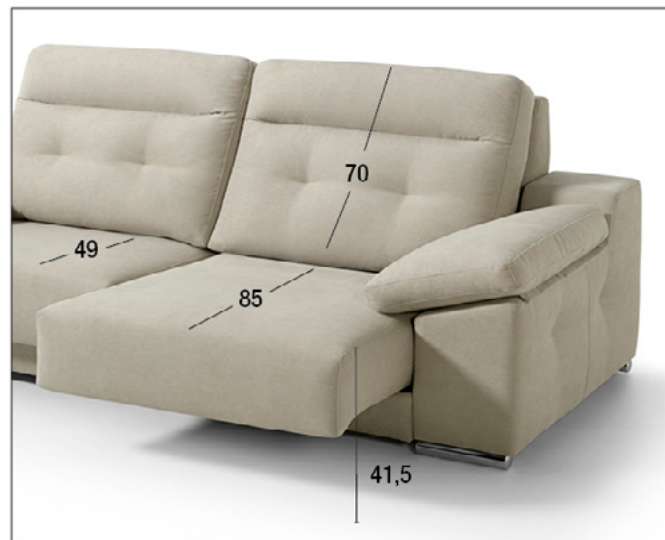
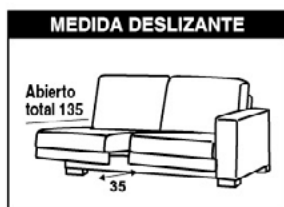

OPCIÓN DE BRAZO 7 CMS. MENOS (SIN INCREMENTO DE PRECIO) DE SERIE SE FABRICA CON EL BRAZO GRANDE. PARA PONER EL BRAZO DE 7 CMS. MENOS, SE HA DE INDICAR EN EL PEDIDO.

Ainara / COMPOSICIÓN CON MÓDULOS 2 PL. FIJOS

MÓDULO 2 PL. FIJO + CHAISE GRANDE FIJA (brazo largo)

Nº 13



PROMOCIÓN	SERIE B	SERIE C
351	406	439
S./ COURTISANE	T./CLIENTE	
473	329	
METRAJE: EN ANCHO DE 1,40 SIN CENTRAR		
18,30 mts.		

MÓDULO 2 PL. FIJO + CHAISE PEQUEÑA FIJA (brazo largo)

Nº 14



PROMOCIÓN	SERIE B	SERIE C
342	395	427
S./ COURTISANE	T./CLIENTE	
461	324	
METRAJE: EN ANCHO DE 1,40 SIN CENTRAR		
17,90 mts.		

MÓD. 2 PL. FIJO C/1 BR. + MÓD. 1 PL. PEQUEÑO FIJO C/1BRAZO

Nº 15



PROMOCIÓN	SERIE B	SERIE C
282	325	352
S./ COURTISANE	T./CLIENTE	
379	266	
METRAJE: EN ANCHO DE 1,40 SIN CENTRAR		
13,80 mts.		

MÓD. 2 PL. FIJO C/1BR. + MÓD. 1 PL. PEQU. FIJO C/1BR. + TABURETE PEQUEÑO

Nº 16



PROMOCIÓN	SERIE B	SERIE C
339	388	420
S./ COURTISANE	T./CLIENTE	
451	321	
METRAJE: EN ANCHO DE 1,40 SIN CENTRAR		
16,70 mts.		

MÓDULO 2 PL. FIJO +CHAISE GRANDE CANAPÉ

Nº 17



PROMOCIÓN	SERIE B	SERIE C
374	431	464
S./ COURTISANE	T./CLIENTE	
499	352	
METRAJE: EN ANCHO DE 1,40 SIN CENTRAR		
18,40 mts.		

MÓDULO 2 PL. FIJO +CHAISE PEQUEÑA CANAPÉ

Nº 18



PROMOCIÓN	SERIE B	SERIE C
365	421	445
S./ COURTISANE	T./CLIENTE	
487	345	
METRAJE: EN ANCHO DE 1,40 SIN CENTRAR		
18,00 mts.		

Ainara / COMPOSICIÓN CON MÓDULOS 2 PL. DESLIZANTES

MÓDULO 2 PL. DESLIZANTE +CHAISE GRANDE FIJA (brazo largo)

Nº 19



PROMOCIÓN	SERIE B	SERIE C
374	437	477
S./ COURTISANE	T./CLIENTE	
516	356	
METRAJE: EN ANCHO DE 1,40 SIN CENTRAR		
19,10 mts.		

MÓDULO 2 PL. DESLIZANTE +CHAISE PEQUEÑA FIJA (brazo largo)

Nº 20



PROMOCIÓN	SERIE B	SERIE C
365	426	465
S./ COURTISANE	T./CLIENTE	
504	351	
METRAJE: EN ANCHO DE 1,40 SIN CENTRAR		
18,70 mts.		

MÓD. 2 PL. DESL. C/1BR. + MÓD. 1 PL. PEQUEÑO DESLIZANTE C/1BRAZO

Nº 21



PROMOCIÓN	SERIE B	SERIE C
321	374	409
S./ COURTISANE	T./CLIENTE	
442	310	
METRAJE: EN ANCHO DE 1,40 SIN CENTRAR		
15,00 mts.		

MÓD. 2 PL. DESLIZ. C/1BR. + MÓD. 1 PL. PEQU. DESLIZ. C/1BR. + TABURETE PEQUEÑO

Nº 22



PROMOCIÓN	SERIE B	SERIE C
378	437	477
S./ COURTISANE	T./CLIENTE	
514	365	
METRAJE: EN ANCHO DE 1,40 SIN CENTRAR		
17,90 mts.		

MÓDULO 2 PL. DESLIZANTE +CHAISE GRANDE CANAPÉ

Nº 23



PROMOCIÓN	SERIE B	SERIE C
397	462	502
S./ COURTISANE	T./CLIENTE	
542	379	
METRAJE: EN ANCHO DE 1,40 SIN CENTRAR		
19,20 mts.		

MÓDULO 2 PL. DESLIZANTE +CHAISE PEQUEÑA CANAPÉ

Nº 24



PROMOCIÓN	SERIE B	SERIE C
388	452	483
S./ COURTISANE	T./CLIENTE	
530	372	
METRAJE: EN ANCHO DE 1,40 SIN CENTRAR		
18,80 mts.		



OPCIÓN DE BRAZO 7 CMS. MENOS (SIN INCREMENTO DE PRECIO) DE SERIE SE FABRICA CON EL BRAZO GRANDE. PARA PONER EL BRAZO DE 7 CMS. MENOS, SE HA DE INDICAR EN EL PEDIDO.

Ainara / ASIENTO DESLIZANTE

SILLÓN DESLIZANTE



PROMOCIÓN	SERIE B	SERIE C
189	199	218
S./ COURTISANE	T./CLIENTE	
233	177	
METRAJE: EN ANCHO DE 1,40 SIN CENTRAR		
8,00 mts.		

SOFÁ 2 PL. DESLIZANTE



PROMOCIÓN	SERIE B	SERIE C
221	257	278
S./ COURTISANE	T./CLIENTE	
301	210	
METRAJE: EN ANCHO DE 1,40 SIN CENTRAR		
10,20 mts.		

SOFÁ MEDIUM DESLIZANTE



PROMOCIÓN	SERIE B	SERIE C
249	290	314
S./ COURTISANE	T./CLIENTE	
340	239	
METRAJE: EN ANCHO DE 1,40 SIN CENTRAR		
11,40 mts.		

SOFÁ 3 PL. DESLIZANTE



PROMOCIÓN	SERIE B	SERIE C
252	293	317
S./ COURTISANE	T./CLIENTE	
343	242	
METRAJE: EN ANCHO DE 1,40 SIN CENTRAR		
11,40 mts.		

MÓD. 1 PL. PEQUEÑO DESL. S/ BR.



PROMOCIÓN	SERIE B	SERIE C
114	129	137
S./ COURTISANE	T./CLIENTE	
147	109	
METRAJE: EN ANCHO DE 1,40 SIN CENTRAR		
4,40 mts.		

MÓD. 1 PL. MEDIUM DESL. S/ BR.



PROMOCIÓN	SERIE B	SERIE C
120	141	155
S./ COURTISANE	T./CLIENTE	
166	115	
METRAJE: EN ANCHO DE 1,40 SIN CENTRAR		
5,10 mts.		

MÓD. 1 PL. GRANDE DESL. S/ BR.



PROMOCIÓN	SERIE B	SERIE C
122	143	157
S./ COURTISANE	T./CLIENTE	
168	117	
METRAJE: EN ANCHO DE 1,40 SIN CENTRAR		
5,10 mts.		

TABURETE PEQUEÑO



PROMOCIÓN	SERIE B	SERIE C
57	63	68
S./ COURTISANE	T./CLIENTE	
72	55	
METRAJE: EN ANCHO DE 1,40 SIN CENTRAR		
2,90 mts.		

MÓD. 1 PL. PEQUEÑO DESL. C/ 1BR.



PROMOCIÓN	SERIE B	SERIE C
132	154	167
S./ COURTISANE	T./CLIENTE	
179	127	
METRAJE: EN ANCHO DE 1,40 SIN CENTRAR		
5,70 mts.		

MÓD. 1 PL. MEDIUM DESL. C/ 1BR.



PROMOCIÓN	SERIE B	SERIE C
140	166	181
S./ COURTISANE	T./CLIENTE	
193	134	
METRAJE: EN ANCHO DE 1,40 SIN CENTRAR		
6,30 mts.		

MÓD. 1 PL. GRANDE DESL. C/ 1BR.



PROMOCIÓN	SERIE B	SERIE C
142	168	183
S./ COURTISANE	T./CLIENTE	
195	136	
METRAJE: EN ANCHO DE 1,40 SIN CENTRAR		
6,30 mts.		

TABURETE MEDIUM



PROMOCIÓN	SERIE B	SERIE C
62	69	75
S./ COURTISANE	T./CLIENTE	
81	60	
METRAJE: EN ANCHO DE 1,40 SIN CENTRAR		
2,90 mts.		

MÓD. 2 PL. DESL. C/ 1BR.



PROMOCIÓN	SERIE B	SERIE C
189	220	242
S./ COURTISANE	T./CLIENTE	
263	183	
METRAJE: EN ANCHO DE 1,40 SIN CENTRAR		
9,30 mts.		

MÓD. MEDIUM DESL. C/ 1BR.



PROMOCIÓN	SERIE B	SERIE C
217	252	277
S./ COURTISANE	T./CLIENTE	
302	211	
METRAJE: EN ANCHO DE 1,40 SIN CENTRAR		
10,30 mts.		

MÓD. 3 PL. DESL. C/ 1BR.



PROMOCIÓN	SERIE B	SERIE C
220	255	280
S./ COURTISANE	T./CLIENTE	
305	214	
METRAJE: EN ANCHO DE 1,40 SIN CENTRAR		
10,30 mts.		

TABURETE GRANDE

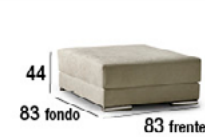

PROMOCIÓN	SERIE B	SERIE C
64	71	77
S./ COURTISANE	T./CLIENTE	
83	62	
METRAJE: EN ANCHO DE 1,40 SIN CENTRAR		
2,90 mts.		

CARACTERÍSTICAS TÉCNICAS

- ARMAZÓN: Madera de pino y aglomerado de 1".
- ASIENTO: Muelles.
- COJÍN ASIENTO: Goma de 32 kg. y bloque de muelles ensacados.
- RESPALDO: Fibra hueca garantizada.
- ALMOHADA BRAZO: Fibra hueca garantizada.
- ALMOHADAS DE RESPALDO, BRAZOS Y ASIENTO: Desenfundables.

ESTE MODELO LLEVA
**DE SERIE LA PATA
METÁLICA CROMO
PLATA DE 5 CMS. DE
ALTURA.**

**EN ESTE MODELO NO SE
CONTRASTA EL HILO**



OPCIÓN DE BRAZO 7 CMS. MENOS
(SIN INCREMENTO DE PRECIO) DE
SERIE SE FABRICA CON EL BRAZO
GRANDE. PARA PONER EL BRAZO
DE 7 CMS. MENOS, SE HA DE
INDICAR EN EL PEDIDO.

Ainara / COMPOSICIÓN CON MÓDULOS 3 PL. FIJOS

MÓDULO 3 PL. FIJO +CHAISE GRANDE FIJA (brazo largo)

Nº 1

PROMOCIÓN	SERIE B	SERIE C
381	441	477
S./ COURTISANE	T./CLIENTE	
514	357	
METRAJE: EN ANCHO DE 1,40 SIN CENTRAR 19,40 mts.		

MÓDULO 3 PL. FIJO +CHAISE PEQUEÑA FIJA (brazo largo)

Nº 2

PROMOCIÓN	SERIE B	SERIE C
372	430	465
S./ COURTISANE	T./CLIENTE	
502	352	
METRAJE: EN ANCHO DE 1,40 SIN CENTRAR 19,00 mts.		

MÓD. 3 PL. FIJO + MÓD. 1 PL. GRANDE FIJO C/1BRAZO

Nº 3

PROMOCIÓN	SERIE B	SERIE C
320	370	400
S./ COURTISANE	T./CLIENTE	
431	301	
METRAJE: EN ANCHO DE 1,40 SIN CENTRAR 15,50 mts.		

MÓD. 3 PL. FIJO + MÓD. 1 PL. GRANDE FIJO C/1BR. + TABURETE GRANDE

Nº 4

PROMOCIÓN	SERIE B	SERIE C
384	441	477
S./ COURTISANE	T./CLIENTE	
514	363	
METRAJE: EN ANCHO DE 1,40 SIN CENTRAR 18,40 mts.		

MÓDULO 3 PL. FIJO +CHAISE GRANDE CANAPÉ

Nº 5

PROMOCIÓN	SERIE B	SERIE C
404	466	502
S./ COURTISANE	T./CLIENTE	
540	380	
METRAJE: EN ANCHO DE 1,40 SIN CENTRAR 19,50 mts.		

MÓDULO 3 PL. FIJO +CHAISE PEQUEÑA CANAPÉ

Nº 6

PROMOCIÓN	SERIE B	SERIE C
395	456	483
S./ COURTISANE	T./CLIENTE	
528	373	
METRAJE: EN ANCHO DE 1,40 SIN CENTRAR 19,10 mts.		

Ainara / COMPOSICIÓN CON MÓDULOS 3 PL. DESLIZANTES

MÓDULO 3 PL. DESLIZANTE +CHAISE GRANDE FIJA (brazo largo)

Nº 7

PROMOCIÓN	SERIE B	SERIE C
405	472	515
S./ COURTISANE	T./CLIENTE	
558	387	
METRAJE: EN ANCHO DE 1,40 SIN CENTRAR 20,10 mts.		

MÓDULO 3 PL. DESLIZANTE +CHAISE PEQUEÑA FIJA (brazo largo)

Nº 8

PROMOCIÓN	SERIE B	SERIE C
396	461	503
S./ COURTISANE	T./CLIENTE	
546	382	
METRAJE: EN ANCHO DE 1,40 SIN CENTRAR 19,70 mts.		

MÓD. 3 PL. DESLIZANTE + MÓD. 1 PL. GRANDE DESLIZANTE C/1BRAZO

Nº 9

PROMOCIÓN	SERIE B	SERIE C
362	423	463
S./ COURTISANE	T./CLIENTE	
500	350	
METRAJE: EN ANCHO DE 1,40 SIN CENTRAR 16,60 mts.		

MÓD. 3 PL. DESLIZ. + MÓD. 1 PL. GRANDE DESLIZ. C/1BR. + TABURETE GRANDE

Nº 10

PROMOCIÓN	SERIE B	SERIE C
426	494	540
S./ COURTISANE	T./CLIENTE	
583	412	
METRAJE: EN ANCHO DE 1,40 SIN CENTRAR 19,50 mts.		

MÓDULO 3 PL. DESLIZANTE +CHAISE GRANDE CANAPÉ

Nº 11

PROMOCIÓN	SERIE B	SERIE C
428	497	540
S./ COURTISANE	T./CLIENTE	
584	410	
METRAJE: EN ANCHO DE 1,40 SIN CENTRAR 20,20 mts.		

MÓDULO 3 PL. DESLIZANTE +CHAISE PEQUEÑA CANAPÉ

Nº 12

PROMOCIÓN	SERIE B	SERIE C
419	487	521
S./ COURTISANE	T./CLIENTE	
572	403	
METRAJE: EN ANCHO DE 1,40 SIN CENTRAR 19,80 mts.		



OPCIÓN DE BRAZO 7 CMS. MENOS (SIN INCREMENTO DE PRECIO) DE SERIE SE FABRICA CON EL BRAZO GRANDE. PARA PONER EL BRAZO DE 7 CMS. MENOS, SE HA DE INDICAR EN EL PEDIDO.

París















ASIENTO DESLIZANTE

SOFÁ 2 PL. DESLIZANTE

103 | 27 | 120 | /107
194

PROMOCIÓN	SERIE B	SERIE C
278	312	336
S./ COURTISANE	T./CLIENTE	
359	265	
METRAJE: EN ANCHO DE 1,40 SIN CENTRAR		
13,50 mts.		

SOFÁ MEDIUM DESLIZANTE

103 | 27 | 140 | /107
214

PROMOCIÓN	SERIE B	SERIE C
304	340	364
S./ COURTISANE	T./CLIENTE	
389	290	
METRAJE: EN ANCHO DE 1,40 SIN CENTRAR		
13,80 mts.		

SOFÁ 3 PL. DESLIZANTE

103 | 27 | 158 | /107
232

PROMOCIÓN	SERIE B	SERIE C
310	348	373
S./ COURTISANE	T./CLIENTE	
398	295	
METRAJE: EN ANCHO DE 1,40 SIN CENTRAR		
14,30 mts.		

SOFÁ 4 PL. DESLIZANTE

103 | 27 | 178 | /107
252

PROMOCIÓN	SERIE B	SERIE C
344	386	414
S./ COURTISANE	T./CLIENTE	
441	327	
METRAJE: EN ANCHO DE 1,40 SIN CENTRAR		
15,60 mts.		

MÓD. 1 PL. PEQUEÑO DESL. S/ BR.

103 | 70 | /107
70

PROMOCIÓN	SERIE B	SERIE C
139	153	159
S./ COURTISANE	T./CLIENTE	
169	133	
METRAJE: EN ANCHO DE 1,40 SIN CENTRAR		
5,60 mts.		

MÓD. 1 PL. MEDIUM DESL. S/ BR.

103 | 80 | /107
80

PROMOCIÓN	SERIE B	SERIE C
142	163	174
S./ COURTISANE	T./CLIENTE	
187	138	
METRAJE: EN ANCHO DE 1,40 SIN CENTRAR		
6,30 mts.		

MÓD. 1 PL. GRANDE DESL. S/ BR.

103 | 89 | /107
89

PROMOCIÓN	SERIE B	SERIE C
146	166	178
S./ COURTISANE	T./CLIENTE	
190	140	
METRAJE: EN ANCHO DE 1,40 SIN CENTRAR		
6,60 mts.		

MÓD. 99 DESLIZANTE S/ BR.

103 | 99 | /107
99

PROMOCIÓN	SERIE B	SERIE C
150	170	182
S./ COURTISANE	T./CLIENTE	
194	144	
METRAJE: EN ANCHO DE 1,40 SIN CENTRAR		
7,00 mts.		

MÓD. 1 PL. PEQUEÑO DESL. C/ 1BR.

103 | 27 | 60 | /107
98

PROMOCIÓN	SERIE B	SERIE C
164	186	196
S./ COURTISANE	T./CLIENTE	
208	157	
METRAJE: EN ANCHO DE 1,40 SIN CENTRAR		
7,30 mts.		

MÓD. 1 PL. MEDIUM DESL. C/ 1BR.

103 | 27 | 70 | /107
108

PROMOCIÓN	SERIE B	SERIE C
171	196	204
S./ COURTISANE	T./CLIENTE	
218	162	
METRAJE: EN ANCHO DE 1,40 SIN CENTRAR		
7,60 mts.		

MÓD. 1 PL. GRANDE DESL. C/ 1BR.

103 | 27 | 79 | /107
117

PROMOCIÓN	SERIE B	SERIE C
175	199	208
S./ COURTISANE	T./CLIENTE	
222	166	
METRAJE: EN ANCHO DE 1,40 SIN CENTRAR		
7,90 mts.		

MÓD. 127 DESLIZANTE C/ 1BR.

103 | 27 | 89 | /107
127

PROMOCIÓN	SERIE B	SERIE C
183	208	218
S./ COURTISANE	T./CLIENTE	
233	174	
METRAJE: EN ANCHO DE 1,40 SIN CENTRAR		
8,00 mts.		

SILLÓN DESLIZANTE

103 | 27 | 52 | /107
124

PROMOCIÓN	SERIE B	SERIE C
228	238	254
S./ COURTISANE	T./CLIENTE	
272	217	
METRAJE: EN ANCHO DE 1,40 SIN CENTRAR		
10,30 mts.		

modelo **Paris** ESTE MODELO SÓLO SE FABRICA DESLIZANTE

MÓD. 2 PL. DESL. C/ 1BR.

103 | 27 | 130 | /107
168

PROMOCIÓN	SERIE B	SERIE C
242	270	289
S./ COURTISANE	T./CLIENTE	
308	231	
METRAJE: EN ANCHO DE 1,40 SIN CENTRAR		
10,70 mts.		

MÓD. MEDIUM DESL. C/ 1BR.

103 | 27 | 150 | /107
188

PROMOCIÓN	SERIE B	SERIE C
270	301	321
S./ COURTISANE	T./CLIENTE	
341	257	
METRAJE: EN ANCHO DE 1,40 SIN CENTRAR		
11,50 mts.		

MÓD. 3 PL. DESL. C/ 1BR.

103 | 27 | 168 | /107
206

PROMOCIÓN	SERIE B	SERIE C
276	308	328
S./ COURTISANE	T./CLIENTE	
349	263	
METRAJE: EN ANCHO DE 1,40 SIN CENTRAR		
11,80 mts.		

MÓD. 4 PL. DESL. C/ 1BR.

103 | 27 | 188 | /107
226

PROMOCIÓN	SERIE B	SERIE C
306	340	363
S./ COURTISANE	T./CLIENTE	
386	290	
METRAJE: EN ANCHO DE 1,40 SIN CENTRAR		
12,20 mts.		

Paris **CHAISELONGUE**

CHAISELONGUE GRANDE FIJA

PROMOCIÓN	SERIE B	SERIE C
187	210	225
S./ COURTISANE	T./CLIENTE	
240	178	
METRAJE: EN ANCHO DE 1,40 SIN CENTRAR		
10 mts.		

CHAISELONGUE GRANDE CANAPÉ

PROMOCIÓN	SERIE B	SERIE C
208	236	251
S./ COURTISANE	T./CLIENTE	
267	198	
METRAJE: EN ANCHO DE 1,40 SIN CENTRAR		
10,20 mts.		

CHAISELONGUE MEDIUM FIJA

PROMOCIÓN	SERIE B	SERIE C
182	204	219
S./ COURTISANE	T./CLIENTE	
234	173	
METRAJE: EN ANCHO DE 1,40 SIN CENTRAR		
9,80 mts.		

CHAISELONGUE MEDIUM CANAPÉ

PROMOCIÓN	SERIE B	SERIE C
207	231	246
S./ COURTISANE	T./CLIENTE	
261	196	
METRAJE: EN ANCHO DE 1,40 SIN CENTRAR		
10 mts.		

CHAISELONGUE PEQUEÑA FIJA

PROMOCIÓN	SERIE B	SERIE C
174	195	209
S./ COURTISANE	T./CLIENTE	
224	166	
METRAJE: EN ANCHO DE 1,40 SIN CENTRAR		
9,60 mts.		

CHAISELONGUE PEQUEÑA CANAPÉ

PROMOCIÓN	SERIE B	SERIE C
200	222	236
S./ COURTISANE	T./CLIENTE	
251	191	
METRAJE: EN ANCHO DE 1,40 SIN CENTRAR		
9,80 mts.		

Paris ESTE MODELO SÓLO SE FABRICA DESLIZANTE

Paris **COMPOSICIÓN CON MÓDULOS 2 PL. DESLIZANTES**

MÓDULO 2 PL. DESLIZANTE + CHAISE GRANDE FIJA

Nº 01

PROMOCIÓN	SERIE B	SERIE C
429	480	514
S./ COURTISANE	T./CLIENTE	
548	409	
METRAJE: EN ANCHO DE 1,40 SIN CENTRAR		
20,70 mts.		

MÓDULO 2 PL. DESLIZANTE + CHAISE GRANDE CANAPÉ

Nº 02

PROMOCIÓN	SERIE B	SERIE C
450	506	540
S./ COURTISANE	T./CLIENTE	
575	429	
METRAJE: EN ANCHO DE 1,40 SIN CENTRAR		
20,90 mts.		

MÓDULO 2 PL. DESLIZANTE + CHAISE PEQUEÑA FIJA

Nº 03

PROMOCIÓN	SERIE B	SERIE C
416	465	498
S./ COURTISANE	T./CLIENTE	
532	397	
METRAJE: EN ANCHO DE 1,40 SIN CENTRAR		
20,30 mts.		

MÓDULO 2 PL. DESLIZANTE + CHAISE PEQUEÑA CANAPÉ

Nº 04

PROMOCIÓN	SERIE B	SERIE C
442	492	525
S./ COURTISANE	T./CLIENTE	
559	422	
METRAJE: EN ANCHO DE 1,40 SIN CENTRAR		
20,50 mts.		

MÓD. 2 PL. DESL. C/1BR. + MÓD. 1 PL. PEQU. DESL. C/1BRAZO

Nº 05

PROMOCIÓN	SERIE B	SERIE C
406	456	485
S./ COURTISANE	T./CLIENTE	
516	388	
METRAJE: EN ANCHO DE 1,40 SIN CENTRAR		
18,00 mts.		

CARACTERÍSTICAS TÉCNICAS

- **ARMAZÓN:** Madera de pino y aglomerado de 1ª.
- **COJÍN ASIENTO:** Goma de 32 kg. y bloque de muelles ensacados.
- **RESPALDO:** Goma de 25 kg. SS.
- **ALMOHADA BRAZO:** Fibra hueca garantizada.
- **ALMOHADAS DE RESPALDO, BRAZOS Y ASIENTO:** Desenfundables.
- **PATAS CROMADAS.**
- **HIERRO DESLIZANTE C/MUELLE ZZ C/RUEDAS.**

OPCIÓN DE BRAZO 7 CMS. MENOS SÓLO PARA SOFÁS Y MÓDULOS (SIN INCREMENTO DE PRECIO). PARA LA CHAISELONGUE SÓLO HAY UNA MEDIDA DE BRAZO.
DE SERIE SE FABRICA CON EL BRAZO GRANDE. PARA PONER EL BRAZO DE 7 CMS. MENOS, SE HA DE INDICAR EN EL PEDIDO.

COMPOSICIÓN CON MÓDULOS MEDIUM DESLIZANTES

Paris

MÓD. MEDIUM DESLIZANTE C/1BRAZO + CHAISE MEDIUM FIJA

Nº 06



PROMOCIÓN	SERIE B	SERIE C
452	505	540
S./ COURTISANE	T./CLIENTE	
575	430	
METRAJE: EN ANCHO DE 1,40 SIN CENTRAR		
21,30 mts.		

MÓD. MEDIUM DESLIZANTE C/1BRAZO+ CHAISE MEDIUM CANAPÉ

Nº 07



PROMOCIÓN	SERIE B	SERIE C
477	532	567
S./ COURTISANE	T./CLIENTE	
602	453	
METRAJE: EN ANCHO DE 1,40 SIN CENTRAR		
21,50 mts.		

MEDIDAS ASIENTO CERRADO Y ABIERTO TOTAL



MÓD. 1PL. MEDIUM DESL. C/1BRAZO + MÓD. MEDIUM DESL. C/1BRAZO

Nº 08



PROMOCIÓN	SERIE B	SERIE C
441	497	525
S./ COURTISANE	T./CLIENTE	
559	419	
METRAJE: EN ANCHO DE 1,40 SIN CENTRAR		
19,10 mts.		



COMPOSICIÓN CON MÓDULOS 3 PLAZAS DESLIZANTES

Paris

MÓDULO 3 PL. DESLIZANTE + CHAISE GRANDE FIJA

Nº 09



PROMOCIÓN	SERIE B	SERIE C
463	518	553
S./ COURTISANE	T./CLIENTE	
589	441	
METRAJE: EN ANCHO DE 1,40 SIN CENTRAR		
21,80 mts.		

MÓDULO 3 PL. DESLIZANTE + CHAISE GRANDE CANAPÉ

Nº 10



PROMOCIÓN	SERIE B	SERIE C
484	544	579
S./ COURTISANE	T./CLIENTE	
616	461	
METRAJE: EN ANCHO DE 1,40 SIN CENTRAR		
22 mts.		

MÓDULO 3 PL. DESLIZANTE + CHAISE PEQUEÑA FIJA

Nº 11



PROMOCIÓN	SERIE B	SERIE C
450	503	537
S./ COURTISANE	T./CLIENTE	
573	429	
METRAJE: EN ANCHO DE 1,40 SIN CENTRAR		
21,40 mts.		

MÓDULO 3 PL. DESLIZANTE + CHAISE PEQUEÑA CANAPÉ

Nº 12



PROMOCIÓN	SERIE B	SERIE C
476	530	564
S./ COURTISANE	T./CLIENTE	
600	454	
METRAJE: EN ANCHO DE 1,40 SIN CENTRAR		
21,60 mts.		

MÓD. 3 PL. DESL. C/1BR. + MÓD. 1 PL. GRANDE DESL. C/1BRAZO

Nº 13



PROMOCIÓN	SERIE B	SERIE C
451	507	536
S./ COURTISANE	T./CLIENTE	
571	429	
METRAJE: EN ANCHO DE 1,40 SIN CENTRAR		
19,70 mts.		

CARACTERÍSTICAS TÉCNICAS

- ARMAZÓN: Madera de pino y aglomerado de 1ª.
- COJÍN ASIENTO: Goma de 32 kg. y bloque de muelles ensacados.
- RESPALDO: Goma de 25 kg. SS.
- ALMOHADA BRAZO: Fibra hueca garantizada.
- ALMOHADAS DE RESPALDO, BRAZOS Y ASIENTO: Desenfundables.
- PATAS CROMADAS.
- HIERRO DESLIZANTE C/MUELLE ZZ C/RUEDAS.

OPCIÓN DE BRAZO 7 CMS. MENOS SÓLO PARA SOFÁS Y MÓDULOS (SIN INCREMENTO DE PRECIO). PARA LA CHAISE LONGUE SÓLO HAY UNA MEDIDA DE BRAZO.

DE SERIE SE FABRICA CON EL BRAZO GRANDE. PARA PONER EL BRAZO DE 7 CMS. MENOS, SE HA DE INDICAR EN EL PEDIDO.

París COMPOSICIÓN CON MÓDULOS 4 PLAZAS DESLIZANTES

MÓDULO 4 PL. DESLIZANTE + CHAISE GRANDE FIJA

Nº 14



PROMOCIÓN	SERIE B	SERIE C
493	550	588
S./ COURTISANE	T./CLIENTE	
626	468	
METRAJE: EN ANCHO DE 1,40 SIN CENTRAR		
22,20 mts.		

MÓDULO 4 PL. DESLIZANTE + CHAISE GRANDE CANAPÉ

Nº 15



PROMOCIÓN	SERIE B	SERIE C
514	576	614
S./ COURTISANE	T./CLIENTE	
653	488	
METRAJE: EN ANCHO DE 1,40 SIN CENTRAR		
22,40 mts.		

MÓDULO 4 PL. DESLIZANTE + CHAISE PEQUEÑA FIJA

Nº 16



PROMOCIÓN	SERIE B	SERIE C
480	535	572
S./ COURTISANE	T./CLIENTE	
610	456	
METRAJE: EN ANCHO DE 1,40 SIN CENTRAR		
21,80 mts.		

MÓDULO 4 PL. DESLIZANTE + CHAISE PEQUEÑA CANAPÉ

Nº 17



PROMOCIÓN	SERIE B	SERIE C
506	562	599
S./ COURTISANE	T./CLIENTE	
637	481	
METRAJE: EN ANCHO DE 1,40 SIN CENTRAR		
22 mts.		

MÓD. 4 PL. DESL. C/1BR. + MÓD. 1 PL. 127 DESL. C/1BRAZO

Nº 18



PROMOCIÓN	SERIE B	SERIE C
489	548	581
S./ COURTISANE	T./CLIENTE	
619	464	
METRAJE: EN ANCHO DE 1,40 SIN CENTRAR		
20,20 mts.		

CARACTERÍSTICAS TÉCNICAS

- **ARMAZÓN:** Madera de pino y aglomerado de 1ª.
- **COJÍN ASIENTO:** Goma de 32 kg. y bloque de muelles ensacados.
- **RESPALDO:** Goma de 25 kg. SS.
- **ALMOHADA BRAZO:** Fibra hueca garantizada.
- **ALMOHADAS DE RESPALDO, BRAZOS Y ASIENTO:** Desenfundables.
- **PATAS CROMADAS.**
- **HIERRO DESLIZANTE C/MUELLE ZZ C/RUEDAS.**

OPCIÓN DE BRAZO 7 CMS. MENOS **SÓLO PARA SOFÁS Y MÓDULOS** (SIN INCREMENTO DE PRECIO). PARA LA CHAISELONGUE SÓLO HAY UNA MEDIDA DE BRAZO. DE SERIE SE FABRICA CON EL BRAZO GRANDE. PARA PONER EL BRAZO DE 7 CMS. MENOS, **SE HA DE INDICAR EN EL PEDIDO.**

MEDIDAS ASIENTO CERRADO Y ABIERTO TOTAL

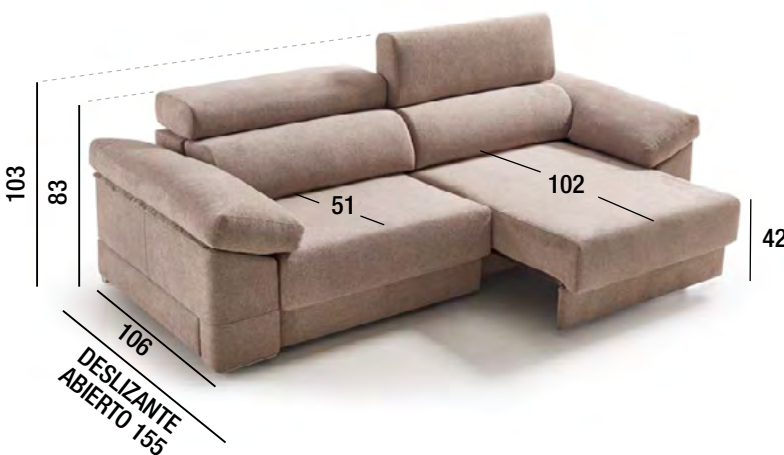

OPCIÓN DE BRAZO 7 CMS. MENOS **SÓLO PARA SOFÁS Y MÓDULOS** (SIN INCREMENTO DE PRECIO). PARA LA CHAISELONGUE SÓLO HAY UNA MEDIDA DE BRAZO. DE SERIE SE FABRICA CON EL BRAZO GRANDE. PARA PONER EL BRAZO DE 7 CMS. MENOS, **SE HA DE INDICAR EN EL PEDIDO.**

Panda













ASIENTO FIJO

SILLÓN FIJO (1 asiento)

102
45 hueco sentado /83

93 TOTAL

PROMOCIÓN	SERIE B	SERIE C
138	159	168
S./ COURTISANE	T./CLIENTE	
180	130	
METRAJE: EN ANCHO DE 1,40 SIN CENTRAR		
6,30 mts.		

SOFÁ 2 ASIENTOS FIJOS

102
102 hueco sentado /83

147 TOTAL

PROMOCIÓN	SERIE B	SERIE C
184	225	244
S./ COURTISANE	T./CLIENTE	
264	171	
METRAJE: EN ANCHO DE 1,40 SIN CENTRAR		
8,50 mts.		

SOFÁ 3 ASIENTOS FIJOS

102
156 hueco sentado /83

203 TOTAL

PROMOCIÓN	SERIE B	SERIE C
230	281	305
S./ COURTISANE	T./CLIENTE	
328	216	
METRAJE: EN ANCHO DE 1,40 SIN CENTRAR		
10,30 mts.		

MÓD. 1 ASIENTO FIJO S/ BRAZO

102
55 hueco sentado /83

56,5 TOTAL

PROMOCIÓN	SERIE B	SERIE C
111	126	135
S./ COURTISANE	T./CLIENTE	
146	104	
METRAJE: EN ANCHO DE 1,40 SIN CENTRAR		
4,30 mts.		

MÓD. 1 ASIENTO FIJO C/ 1 BRAZO

102
51 hueco sentado /83

73 TOTAL

PROMOCIÓN	SERIE B	SERIE C
124	146	160
S./ COURTISANE	T./CLIENTE	
168	117	
METRAJE: EN ANCHO DE 1,40 SIN CENTRAR		
5,40 mts.		

MÓD. 2 ASIENTOS FIJO C/ 1BR.

102
105 hueco sentado /83

130 TOTAL

PROMOCIÓN	SERIE B	SERIE C
166	192	208
S./ COURTISANE	T./CLIENTE	
224	159	
METRAJE: EN ANCHO DE 1,40 SIN CENTRAR		
7,60 mts.		

MÓD. 3 ASIENTOS FIJO C/ 1BR.

102
161 hueco sentado /83

186 TOTAL

PROMOCIÓN	SERIE B	SERIE C
212	246	266
S./ COURTISANE	T./CLIENTE	
287	202	
METRAJE: EN ANCHO DE 1,40 SIN CENTRAR		
9,90 mts.		

CHAISELONGUE FIJA

102
51 hueco sentado /83
72 hueco sentado
156
76 TOTAL

PROMOCIÓN	SERIE B	SERIE C
181	213	230
S./ COURTISANE	T./CLIENTE	
248	173	
METRAJE: EN ANCHO DE 1,40 SIN CENTRAR		
9,60 mts.		

ASIENTO DESLIZANTE

SILLÓN DESLIZANTE (1 asiento)

102
45 hueco sentado /83

93 TOTAL

PROMOCIÓN	SERIE B	SERIE C
152	165	183
S./ COURTISANE	T./CLIENTE	
198	143	
METRAJE: EN ANCHO DE 1,40 SIN CENTRAR		
6,80 mts.		

SOFÁ 2 ASIENTOS DESLIZANTE

102
102 hueco sentado /83

147 TOTAL

PROMOCIÓN	SERIE B	SERIE C
208	241	262
S./ COURTISANE	T./CLIENTE	
286	197	
METRAJE: EN ANCHO DE 1,40 SIN CENTRAR		
9,50 mts.		

SOFÁ 3 ASIENTOS DESLIZANTE

102
156 hueco sentado /83

203 TOTAL

PROMOCIÓN	SERIE B	SERIE C
267	325	350
S./ COURTISANE	T./CLIENTE	
379	253	
METRAJE: EN ANCHO DE 1,40 SIN CENTRAR		
11,50 mts.		

MÓD. 1 ASIENTO DESLIZANTE S/ BR.

102
55 hueco sentado /83

56,5 TOTAL

PROMOCIÓN	SERIE B	SERIE C
121	136	146
S./ COURTISANE	T./CLIENTE	
156	116	
METRAJE: EN ANCHO DE 1,40 SIN CENTRAR		
5,00 mts.		

MÓD. 1 ASIENTO DESLIZANTE C/ 1 BR.

102
51 hueco sentado /83

73 TOTAL

PROMOCIÓN	SERIE B	SERIE C
136	160	173
S./ COURTISANE	T./CLIENTE	
186	132	
METRAJE: EN ANCHO DE 1,40 SIN CENTRAR		
5,70 mts.		

MÓD. 2 ASIENTOS DESLIZANTE C/ 1BR.

102
105 hueco sentado /83

130 TOTAL

PROMOCIÓN	SERIE B	SERIE C
190	224	247
S./ COURTISANE	T./CLIENTE	
268	184	
METRAJE: EN ANCHO DE 1,40 SIN CENTRAR		
8,00 mts.		

MÓD. 3 ASIENTOS DESLIZANTE C/ 1BR.

102
161 hueco sentado /83

186 TOTAL

PROMOCIÓN	SERIE B	SERIE C
249	288	316
S./ COURTISANE	T./CLIENTE	
344	240	
METRAJE: EN ANCHO DE 1,40 SIN CENTRAR		
11,20 mts.		

CHAISELONGUE FIJA

102
51 hueco sentado /83
72 hueco sentado
156
76 TOTAL

PROMOCIÓN	SERIE B	SERIE C
181	213	230
S./ COURTISANE	T./CLIENTE	
248	173	
METRAJE: EN ANCHO DE 1,40 SIN CENTRAR		
9,60 mts.		

CARACTERÍSTICAS TÉCNICAS

- ARMAZÓN: Madera de pino y aglomerado de 1ª.
- ASIENTO: Muelles.
- COJÍN ASIENTO: Goma de 32 kg. y bloque de muelles ensacados.
- RESPALDO, CABEZAL Y BRAZO: Goma 20 kg. S.S.
- ALMOHADAS DE RESPALDO, BRAZOS Y ASIENTO: Desenfundables.
- PATAS METÁLICAS 5 cm. ALTURA.
- CABEZAL ABATIBLE.

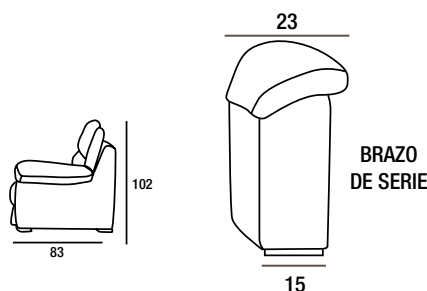

COMPOSICIONES (ALGUNAS DE LAS POSIBLES)

MÓDULO 3 ASIENTOS FIJOS + CHAISLONGUE

Nº 1

PROMOCIÓN	SERIE B	SERIE C
393	459	496
S./ COURTISANE	T./CLIENTE	
535	375	
METRAJE: EN ANCHO DE 1,40 SIN CENTRAR		
19,50 mts.		

MÓDULO 2 ASIENTOS FIJOS + CHAISLONGUE

Nº 2

PROMOCIÓN	SERIE B	SERIE C
347	405	438
S./ COURTISANE	T./CLIENTE	
472	332	
METRAJE: EN ANCHO DE 1,40 SIN CENTRAR		
17,20 mts.		

COMPOSICIÓN 4 ASIENTOS FIJOS (MOD. 2 AS. FIJOS + MOD. 2 AS. FIJOS)

Nº 3

PROMOCIÓN	SERIE B	SERIE C
332	384	416
S./ COURTISANE	T./CLIENTE	
448	318	
METRAJE: EN ANCHO DE 1,40 SIN CENTRAR		
15,20 mts.		

MÓDULO 3 ASIENTOS DESLIZANTES + CHAISLONGUE

Nº 4

PROMOCIÓN	SERIE B	SERIE C
430	501	546
S./ COURTISANE	T./CLIENTE	
592	413	
METRAJE: EN ANCHO DE 1,40 SIN CENTRAR		
20,80 mts.		

MÓDULO 2 ASIENTOS DESLIZANTES + CHAISLONGUE

Nº 5

PROMOCIÓN	SERIE B	SERIE C
371	437	477
S./ COURTISANE	T./CLIENTE	
516	357	
METRAJE: EN ANCHO DE 1,40 SIN CENTRAR		
17,60 mts.		

COMPOSICIÓN 4 ASIENTOS DESLIZ. (MOD. 2 AS. DESLIZ + MOD. 2 AS. DESLIZ)

Nº 6

PROMOCIÓN	SERIE B	SERIE C
380	448	494
S./ COURTISANE	T./CLIENTE	
536	368	
METRAJE: EN ANCHO DE 1,40 SIN CENTRAR		
16 mts.		

PANDA

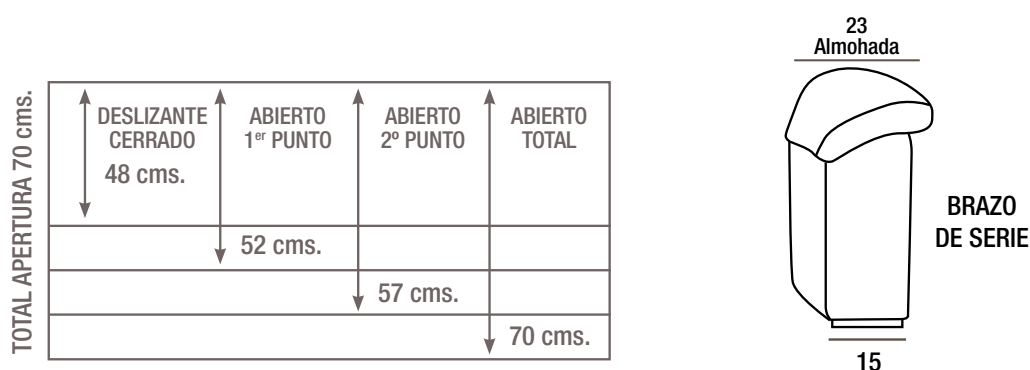

- MEDIDA CON DESLIZANTE CERRADO: 48 cms.
- MEDIDA CON DESLIZANTE ABIERTO EN EL PRIMER PUNTO: 52 cms.
- MEDIDA CON DESLIZANTE ABIERTO EN EL SEGUNDO PUNTO: 57 cms.
- MEDIDA CON DESLIZANTE ABIERTO TOTALMENTE: 70 cms.

* ESTAS MEDIDAS PUEDEN TENER ALGUNA VARIACIÓN (±2 cms.) DEPENDIENDO DE LA TELA EN LA QUE VAYA TAPIZADO.

Oasis









OASIS

SOFÁ 4 PL. SENTADA DE 90 CM.

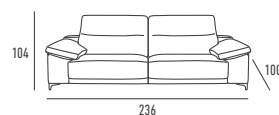

TELA DE LA IMÁGEN: **CAVALLI C/2**

ASIENTO FIJO

SOFÁ 4 PL. (SENTADA DE 90 CM.)

SOFÁ 4 PL. FIJO

TOTAL: 236 cm.

PROMOCIÓN	SERIE B	SERIE C
231	283	308
S./ COURTISANE	T./CLIENTE	
331	217	
METRAJE: EN ANCHO DE 1,40 SIN CENTRAR		
13,00 mts.		

MÓDULO 4 PL. FIJO C/1 BR.

TOTAL: 210 cm.

PROMOCIÓN	SERIE B	SERIE C
218	249	269
S./ COURTISANE	T./CLIENTE	
290	204	
METRAJE: EN ANCHO DE 1,40 SIN CENTRAR		
12,00 mts.		

MÓDULO 120 FIJO C/1 BR.

TOTAL: 120 cm.

PROMOCIÓN	SERIE B	SERIE C
138	162	176
S./ COURTISANE	T./CLIENTE	
189	130	
METRAJE: EN ANCHO DE 1,40 SIN CENTRAR		
7,70 mts.		

MÓDULO 93 FIJO SIN BRAZOS

TOTAL: 93 cm.

PROMOCIÓN	SERIE B	SERIE C
116	132	142
S./ COURTISANE	T./CLIENTE	
153	109	
METRAJE: EN ANCHO DE 1,40 SIN CENTRAR		
6,50 mts.		

TABURETE 93

PROMOCIÓN	SERIE B	SERIE C
68	75	81
S./ COURTISANE	T./CLIENTE	
87	66	
METRAJE: EN ANCHO DE 1,40 SIN CENTRAR		
3,50 mts.		

CHAISELONGUE 114 FIJA
(en 1 pieza - brazo largo)

TOTAL: 114 cm.

PROMOCIÓN	SERIE B	SERIE C
195	227	245
S./ COURTISANE	T./CLIENTE	
263	183	
METRAJE: EN ANCHO DE 1,40 SIN CENTRAR		
10,50 mts.		

ASIENTO DESLIZANTE

SOFÁ 4 PL. (SENTADA DE 90 CM.)

SOFÁ 4 PL. DESLIZANTE

TOTAL: 236 cm.

PROMOCIÓN	SERIE B	SERIE C
280	326	352
S./ COURTISANE	T./CLIENTE	
381	268	
METRAJE: EN ANCHO DE 1,40 SIN CENTRAR		
13,80 mts.		

MÓDULO 4 PL. DESLIZANTE C/1 BR.

TOTAL: 210 cm.

PROMOCIÓN	SERIE B	SERIE C
244	283	311
S./ COURTISANE	T./CLIENTE	
339	237	
METRAJE: EN ANCHO DE 1,40 SIN CENTRAR		
12,80 mts.		

MÓDULO 120 DESLIZANTE C/1 BR.

TOTAL: 120 cm.

PROMOCIÓN	SERIE B	SERIE C
158	187	203
S./ COURTISANE	T./CLIENTE	
216	151	
METRAJE: EN ANCHO DE 1,40 SIN CENTRAR		
8,20 mts.		

MÓDULO 93 DESLIZANTE SIN BRAZOS

TOTAL: 93 cm.

PROMOCIÓN	SERIE B	SERIE C
136	159	174
S./ COURTISANE	T./CLIENTE	
187	130	
METRAJE: EN ANCHO DE 1,40 SIN CENTRAR		
7,00 mts.		



OPCIÓN DE BRAZO 7 CMS. MENOS (SIN INCREMENTO DE PRECIO) DE SERIE SE FABRICA CON EL BRAZO GRANDE. PARA PONER EL BRAZO DE 7 CMS. MENOS, SE HA DE INDICAR EN EL PEDIDO.

NOTA: LAS MEDIDAS INDICADAS EN ESTE TÉCNICO PUEDEN VARIAR ALGÚN CENTÍMETRO DEPENDIENDO DE LA TELA DEL TAPIZADO.

ASIENTO FIJO

SILLÓN FIJO		
PROMOCIÓN	SERIE B	SERIE C
161	179	188
S./ COURTISANE	T./CLIENTE	
200	150	
METRAJE: EN ANCHO DE 1,40 SIN CENTRAR		
7,70 mts.		

SOFÁ 2 PL. FIJO		
PROMOCIÓN	SERIE B	SERIE C
179	221	240
S./ COURTISANE	T./CLIENTE	
259	167	
METRAJE: EN ANCHO DE 1,40 SIN CENTRAR		
9,40 mts.		

SOFÁ MEDIUM FIJO		
PROMOCIÓN	SERIE B	SERIE C
204	251	273
S./ COURTISANE	T./CLIENTE	
294	192	
METRAJE: EN ANCHO DE 1,40 SIN CENTRAR		
10,60 mts.		

SOFÁ 3 PL. FIJO		
PROMOCIÓN	SERIE B	SERIE C
208	255	277
S./ COURTISANE	T./CLIENTE	
298	196	
METRAJE: EN ANCHO DE 1,40 SIN CENTRAR		
10,60 mts.		

MÓD. 1 PL. PEQUEÑO FIJO S/ BR.		
PROMOCIÓN	SERIE B	SERIE C
96	109	118
S./ COURTISANE	T./CLIENTE	
127	91	
METRAJE: EN ANCHO DE 1,40 SIN CENTRAR		
4,10 mts.		

MÓD. 1 PL. MEDIUM FIJO S/ BR.		
PROMOCIÓN	SERIE B	SERIE C
102	117	126
S./ COURTISANE	T./CLIENTE	
136	96	
METRAJE: EN ANCHO DE 1,40 SIN CENTRAR		
4,70 mts.		

MÓD. 1 PL. GRANDE FIJO S/ BR.		
PROMOCIÓN	SERIE B	SERIE C
104	119	128
S./ COURTISANE	T./CLIENTE	
138	98	
METRAJE: EN ANCHO DE 1,40 SIN CENTRAR		
4,70 mts.		

MÓD. 1 PL. PEQUEÑO FIJO C/ 1BR.		
PROMOCIÓN	SERIE B	SERIE C
116	136	148
S./ COURTISANE	T./CLIENTE	
159	110	
METRAJE: EN ANCHO DE 1,40 SIN CENTRAR		
5,30 mts.		

MÓD. 1 PL. MEDIUM FIJO C/ 1BR.		
PROMOCIÓN	SERIE B	SERIE C
122	144	156
S./ COURTISANE	T./CLIENTE	
168	115	
METRAJE: EN ANCHO DE 1,40 SIN CENTRAR		
5,90 mts.		

MÓD. 1 PL. GRANDE FIJO C/ 1BR.		
PROMOCIÓN	SERIE B	SERIE C
124	146	158
S./ COURTISANE	T./CLIENTE	
170	117	
METRAJE: EN ANCHO DE 1,40 SIN CENTRAR		
5,90 mts.		

MÓD. 2 PL. FIJO C/ 1BR.		
PROMOCIÓN	SERIE B	SERIE C
166	189	204
S./ COURTISANE	T./CLIENTE	
220	156	
METRAJE: EN ANCHO DE 1,40 SIN CENTRAR		
8,50 mts.		

MÓD. MEDIUM FIJO C/ 1BR.		
PROMOCIÓN	SERIE B	SERIE C
192	220	240
S./ COURTISANE	T./CLIENTE	
257	180	
METRAJE: EN ANCHO DE 1,40 SIN CENTRAR		
9,60 mts.		

MÓD. 3 PL. FIJO C/ 1BR.		
PROMOCIÓN	SERIE B	SERIE C
196	224	242
S./ COURTISANE	T./CLIENTE	
261	184	
METRAJE: EN ANCHO DE 1,40 SIN CENTRAR		
9,60 mts.		

CHAISELONGUE PEQUEÑA FIJA (en 1 pieza - brazo largo)		
PROMOCIÓN	SERIE B	SERIE C
176	206	223
S./ COURTISANE	T./CLIENTE	
241	168	
METRAJE: EN ANCHO DE 1,40 SIN CENTRAR		
9,40 mts.		

CHAISELONGUE MEDIUM FIJA (en 1 pieza - brazo largo)		
PROMOCIÓN	SERIE B	SERIE C
181	213	231
S./ COURTISANE	T./CLIENTE	
249	169	
METRAJE: EN ANCHO DE 1,40 SIN CENTRAR		
9,90 mts.		

CHAISELONGUE GRANDE FIJA (en 1 pieza - brazo largo)		
PROMOCIÓN	SERIE B	SERIE C
185	217	235
S./ COURTISANE	T./CLIENTE	
253	173	
METRAJE: EN ANCHO DE 1,40 SIN CENTRAR		
9,80 mts.		

COURTISANE

OPCIÓN DE BRAZO 7 CMS. MENOS (SIN INCREMENTO DE PRECIO) DE SERIE DE FABRICA CON EL BRAZO GRANDE. PARA PONER EL BRAZO DE 7 CMS. MENOS, SE HA DE INDICAR EN EL PEDIDO.

ASIENTO DESLIZANTE

SILLÓN DESLIZANTE



PROMOCIÓN	SERIE B	SERIE C
189	199	218
S./ COURTISANE	T./CLIENTE	
233	177	
METRAJE: EN ANCHO DE 1,40 SIN CENTRAR		
8,00 mts.		

SOFÁ 2 PL. DESLIZANTE



PROMOCIÓN	SERIE B	SERIE C
221	257	278
S./ COURTISANE	T./CLIENTE	
301	210	
METRAJE: EN ANCHO DE 1,40 SIN CENTRAR		
10,20 mts.		

SOFÁ MEDIUM DESLIZANTE



PROMOCIÓN	SERIE B	SERIE C
249	290	314
S./ COURTISANE	T./CLIENTE	
340	239	
METRAJE: EN ANCHO DE 1,40 SIN CENTRAR		
11,40 mts.		

SOFÁ 3 PL. DESLIZANTE



PROMOCIÓN	SERIE B	SERIE C
252	293	317
S./ COURTISANE	T./CLIENTE	
343	242	
METRAJE: EN ANCHO DE 1,40 SIN CENTRAR		
11,40 mts.		

MÓD. 1 PL. PEQUEÑO DESL. S/ BR.

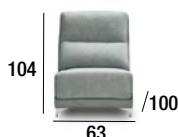

PROMOCIÓN	SERIE B	SERIE C
114	129	137
S./ COURTISANE	T./CLIENTE	
147	109	
METRAJE: EN ANCHO DE 1,40 SIN CENTRAR		
4,40 mts.		

MÓD. 1 PL. MEDIUM DESL. S/ BR.



PROMOCIÓN	SERIE B	SERIE C
120	141	155
S./ COURTISANE	T./CLIENTE	
166	115	
METRAJE: EN ANCHO DE 1,40 SIN CENTRAR		
5,10 mts.		

MÓD. 1 PL. GRANDE DESL. S/ BR.



PROMOCIÓN	SERIE B	SERIE C
122	143	157
S./ COURTISANE	T./CLIENTE	
168	117	
METRAJE: EN ANCHO DE 1,40 SIN CENTRAR		
5,10 mts.		

TABURETE PEQUEÑO

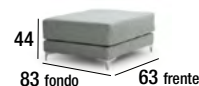

PROMOCIÓN	SERIE B	SERIE C
57	63	68
S./ COURTISANE	T./CLIENTE	
72	55	
METRAJE: EN ANCHO DE 1,40 SIN CENTRAR		
2,90 mts.		

MÓD. 1 PL. PEQUEÑO DESL. C/ 1BR.

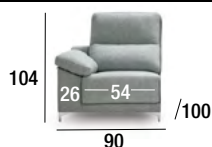

PROMOCIÓN	SERIE B	SERIE C
132	154	167
S./ COURTISANE	T./CLIENTE	
179	127	
METRAJE: EN ANCHO DE 1,40 SIN CENTRAR		
5,70 mts.		

MÓD. 1 PL. MEDIUM DESL. C/ 1BR.



PROMOCIÓN	SERIE B	SERIE C
140	166	181
S./ COURTISANE	T./CLIENTE	
193	134	
METRAJE: EN ANCHO DE 1,40 SIN CENTRAR		
6,30 mts.		

MÓD. 1 PL. GRANDE DESL. C/ 1BR.



PROMOCIÓN	SERIE B	SERIE C
142	168	183
S./ COURTISANE	T./CLIENTE	
195	136	
METRAJE: EN ANCHO DE 1,40 SIN CENTRAR		
6,30 mts.		

TABURETE MEDIUM

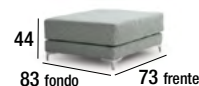

PROMOCIÓN	SERIE B	SERIE C
62	69	75
S./ COURTISANE	T./CLIENTE	
81	60	
METRAJE: EN ANCHO DE 1,40 SIN CENTRAR		
2,90 mts.		

MÓD. 2 PL. DESL. C/ 1BR.



PROMOCIÓN	SERIE B	SERIE C
189	220	242
S./ COURTISANE	T./CLIENTE	
263	183	
METRAJE: EN ANCHO DE 1,40 SIN CENTRAR		
9,30 mts.		

MÓD. MEDIUM DESL. C/ 1BR.



PROMOCIÓN	SERIE B	SERIE C
217	252	277
S./ COURTISANE	T./CLIENTE	
302	211	
METRAJE: EN ANCHO DE 1,40 SIN CENTRAR		
10,30 mts.		

MÓD. 3 PL. DESL. C/ 1BR.



PROMOCIÓN	SERIE B	SERIE C
220	255	280
S./ COURTISANE	T./CLIENTE	
305	214	
METRAJE: EN ANCHO DE 1,40 SIN CENTRAR		
10,30 mts.		

TABURETE GRANDE



PROMOCIÓN	SERIE B	SERIE C
64	71	77
S./ COURTISANE	T./CLIENTE	
83	62	
METRAJE: EN ANCHO DE 1,40 SIN CENTRAR		
2,90 mts.		

CARACTERÍSTICAS TÉCNICAS

- **ARMAZÓN:** Madera de pino y aglomerado de 1ª.
- **ASIENTO:** Muelles.
- **COJÍN ASIENTO:** Goma de 32 kg. y bloque de muelles ensacados.
- **RESPALDO:** Fibra hueca garantizada.
- **ALMOHADA BRAZO:** Fibra hueca garantizada.
- **ALMOHADAS DE RESPALDO, BRAZOS Y ASIENTO:** Desenfundables.

ESTE MODELO LLEVA DE SERIE LA PATA METÁLICA DE 10 CMS. DE ALTURA EN CROMO BRILLO, CON OPCIÓN DE PATA METÁLICA DE 13,5 CMS. DE ALTURA EN CROMO NEGRO.

HAY QUE TENER EN CUENTA QUE CON ESTA PATA MÁS ALTA, LA COMODIDAD DEL SOFÁ CAMBIA.



OPCIÓN DE BRAZO 7 CMS. MENOS (SIN INCREMENTO DE PRECIO) DE SERIE SE FABRICA CON EL BRAZO GRANDE. PARA PONER EL BRAZO DE 7 CMS. MENOS, SE HA DE INDICAR EN EL PEDIDO.

COMPOSICIÓN CON MÓDULOS 3 PL. FIJOS

MÓDULO 3 PL. FIJO +CHAISE GRANDE FIJA (brazo largo)

Nº 1



PROMOCIÓN	SERIE B	SERIE C
381	441	477
S./ COURTISANE	T./CLIENTE	
514	357	
METRAJE: EN ANCHO DE 1,40 SIN CENTRAR		
19,40 mts.		

MÓDULO 3 PL. FIJO +CHAISE PEQUEÑA FIJA (brazo largo)

Nº 2



PROMOCIÓN	SERIE B	SERIE C
372	430	465
S./ COURTISANE	T./CLIENTE	
502	352	
METRAJE: EN ANCHO DE 1,40 SIN CENTRAR		
19,00 mts.		

MÓD. 3 PL. FIJO + MÓD. 1 PL. GRANDE FIJO C/1BRAZO

Nº 3



PROMOCIÓN	SERIE B	SERIE C
320	370	400
S./ COURTISANE	T./CLIENTE	
431	301	
METRAJE: EN ANCHO DE 1,40 SIN CENTRAR		
15,50 mts.		

MÓD. 3 PL. FIJO + MÓD. 1 PL. GRANDE FIJO C/1BR. + TABURETE GRANDE

Nº 4



PROMOCIÓN	SERIE B	SERIE C
384	441	477
S./ COURTISANE	T./CLIENTE	
514	363	
METRAJE: EN ANCHO DE 1,40 SIN CENTRAR		
18,40 mts.		

DE SERIE ESTE MODELO NO LLEVA EL HILO CONTRASTADO

COMPOSICIÓN CON MÓDULOS 3 PL. DESLIZANTES

MÓDULO 3 PL. DESLIZANTE +CHAISE GRANDE FIJA (brazo largo)

Nº 5



PROMOCIÓN	SERIE B	SERIE C
405	472	515
S./ COURTISANE	T./CLIENTE	
558	387	
METRAJE: EN ANCHO DE 1,40 SIN CENTRAR		
20,10 mts.		

MÓDULO 3 PL. DESLIZANTE +CHAISE PEQUEÑA FIJA (brazo largo)

Nº 6



PROMOCIÓN	SERIE B	SERIE C
396	461	503
S./ COURTISANE	T./CLIENTE	
546	382	
METRAJE: EN ANCHO DE 1,40 SIN CENTRAR		
19,70 mts.		

MÓD. 3 PL. DESLIZANTE +MÓD. 1 PL. GRANDE DESLIZANTE C/1BRAZO

Nº 7



PROMOCIÓN	SERIE B	SERIE C
362	423	463
S./ COURTISANE	T./CLIENTE	
500	350	
METRAJE: EN ANCHO DE 1,40 SIN CENTRAR		
16,60 mts.		

MÓD. 3 PL. DESLIZ. + MÓD. 1 PL. GRANDE DESLIZ. C/1BR. + TABURETE GRANDE

Nº 8



PROMOCIÓN	SERIE B	SERIE C
426	494	540
S./ COURTISANE	T./CLIENTE	
583	412	
METRAJE: EN ANCHO DE 1,40 SIN CENTRAR		
19,50 mts.		



OPCIÓN DE BRAZO 7 CMS. MENOS (SIN INCREMENTO DE PRECIO) DE SERIE SE FABRICA CON EL BRAZO GRANDE. PARA PONER EL BRAZO DE 7 CMS. MENOS, SE HA DE INDICAR EN EL PEDIDO.

OASIS

ESTE MODELO LLEVA DE SERIE LA PATA METÁLICA DE 10 CMS. DE ALTURA EN CROMO BRILLO, CON OPCIÓN DE PATA METÁLICA DE 13,5 CMS. DE ALTURA EN CROMO NEGRO.

HAY QUE TENER EN CUENTA QUE CON ESTA PATA MÁS ALTA, LA COMODIDAD DEL SOFÁ CAMBIA.

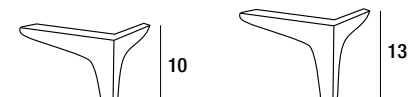

COMPOSICIÓN CON MÓDULOS 2 PL. FIJOS

MÓDULO 2 PL. FIJO + CHAISE GRANDE FIJA (brazo largo)

Nº 9

PROMOCIÓN	SERIE B	SERIE C
351	406	439
S./ COURTISANE	T./CLIENTE	
473	329	
METRAJE: EN ANCHO DE 1,40 SIN CENTRAR		
18,30 mts.		

MÓDULO 2 PL. FIJO + CHAISE PEQUEÑA FIJA (brazo largo)

Nº 10

PROMOCIÓN	SERIE B	SERIE C
342	395	427
S./ COURTISANE	T./CLIENTE	
461	324	
METRAJE: EN ANCHO DE 1,40 SIN CENTRAR		
17,90 mts.		

MÓD. 2 PL. FIJO C/1BR + MÓD. 1 PL. PEQUEÑO FIJO C/1BR.

Nº 11

PROMOCIÓN	SERIE B	SERIE C
282	325	352
S./ COURTISANE	T./CLIENTE	
379	266	
METRAJE: EN ANCHO DE 1,40 SIN CENTRAR		
13,80 mts.		

MÓD. 2 PL. FIJO C/1BR + MÓD. 1 PL. PEQUEÑO FIJO C/1BR. + TABURETE PEQUEÑO

Nº 12

PROMOCIÓN	SERIE B	SERIE C
339	388	420
S./ COURTISANE	T./CLIENTE	
451	321	
METRAJE: EN ANCHO DE 1,40 SIN CENTRAR		
16,70 mts.		

DE SERIE ESTE MODELO NO LLEVA EL HILO CONTRASTADO

COMPOSICIÓN CON MÓDULOS 2 PL. DESLIZANTES

MÓDULO 2 PL. DESLIZANTE +CHAISE GRANDE FIJA (brazo largo)

Nº 13

PROMOCIÓN	SERIE B	SERIE C
374	437	477
S./ COURTISANE	T./CLIENTE	
516	356	
METRAJE: EN ANCHO DE 1,40 SIN CENTRAR		
19,10 mts.		

MÓDULO 2 PL. DESLIZANTE +CHAISE PEQUEÑA FIJA (brazo largo)

Nº 14

PROMOCIÓN	SERIE B	SERIE C
365	426	465
S./ COURTISANE	T./CLIENTE	
504	351	
METRAJE: EN ANCHO DE 1,40 SIN CENTRAR		
18,70 mts.		

MÓD. 2 PL. DESL C/1BR + MÓD. 1 PL. PEQUEÑO DESL C/1BR.

Nº 15

PROMOCIÓN	SERIE B	SERIE C
321	374	409
S./ COURTISANE	T./CLIENTE	
442	310	
METRAJE: EN ANCHO DE 1,40 SIN CENTRAR		
15,00 mts.		

MÓD. 2 PL. DESL C/1BR + MÓD. 1 PL. PEQUEÑO DESL C/1BR. + TABURETE PEQUEÑO

Nº 16

PROMOCIÓN	SERIE B	SERIE C
378	437	477
S./ COURTISANE	T./CLIENTE	
514	365	
METRAJE: EN ANCHO DE 1,40 SIN CENTRAR		
17,90 mts.		



OPCIÓN DE BRAZO 7 CMS. MENOS (SIN INCREMENTO DE PRECIO) DE SERIE SE FABRICA CON EL BRAZO GRANDE. PARA PONER EL BRAZO DE 7 CMS. MENOS, SE HA DE INDICAR EN EL PEDIDO.

OASIS

COMPOSICIÓN CON MÓDULOS MEDIUM FIJOS

MÓD. MEDIUM FIJO C/1BRAZO +CHAISE MEDIUM FIJA (brazo largo)

Nº 17



PROMOCIÓN	SERIE B	SERIE C
373	433	471
S./ COURTISANE	T./CLIENTE	
506	349	
METRAJE: EN ANCHO DE 1,40 SIN CENTRAR		
19,50 mts.		

MÓD. 1PL. MEDIUM FIJO C/1BRAZO + MÓD. MEDIUM FIJO C/1BRAZO

Nº 18



PROMOCIÓN	SERIE B	SERIE C
314	364	396
S./ COURTISANE	T./CLIENTE	
425	295	
METRAJE: EN ANCHO DE 1,40 SIN CENTRAR		
15,50 mts.		

MÓD. 1 PL. MEDIUM FIJO C/1BRAZO + MÓD. MEDIUM FIJO C/1BR. + TABURETE MEDIUM

Nº 19



PROMOCIÓN	SERIE B	SERIE C
376	433	471
S./ COURTISANE	T./CLIENTE	
506	355	
METRAJE: EN ANCHO DE 1,40 SIN CENTRAR		
18,40 mts.		

RINCÓN DESMONTABLE



PROMOCIÓN	SERIE B	SERIE C
211	224	239
S./ COURTISANE	T./CLIENTE	
251	201	
METRAJE: EN ANCHO DE 1,40 SIN CENTRAR		
8,70 mts.		

DE SERIE ESTE MODELO NO LLEVA EL HILO CONTRASTADO

COMPOSICIÓN CON MÓDULOS MEDIUM DESLIZANTES

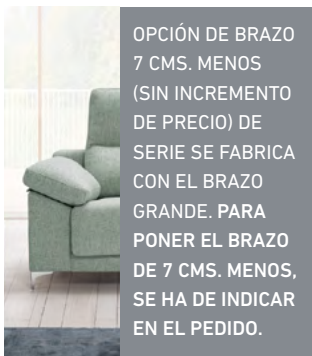

MÓD. MEDIUM DESLIZANTE C/1BRAZO +CHAISE MEDIUM FIJA (brazo largo)

Nº 20



PROMOCIÓN	SERIE B	SERIE C
398	465	508
S./ COURTISANE	T./CLIENTE	
551	380	
METRAJE: EN ANCHO DE 1,40 SIN CENTRAR		
20,20 mts.		

MÓD. 1PL. MEDIUM DESL. C/1BRAZO + MÓD. MEDIUM DESL. C/1BRAZO

Nº 21



PROMOCIÓN	SERIE B	SERIE C
357	418	458
S./ COURTISANE	T./CLIENTE	
495	345	
METRAJE: EN ANCHO DE 1,40 SIN CENTRAR		
16,60 mts.		

MÓD. 1PL. MEDIUM DESL. C/1BR.+ MÓD. MEDIUM DESL. C/1BR. + TABURETE MEDIUM

Nº 22



PROMOCIÓN	SERIE B	SERIE C
419	487	533
S./ COURTISANE	T./CLIENTE	
576	405	
METRAJE: EN ANCHO DE 1,40 SIN CENTRAR		
19,50 mts.		

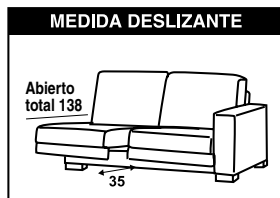

K o m o d o















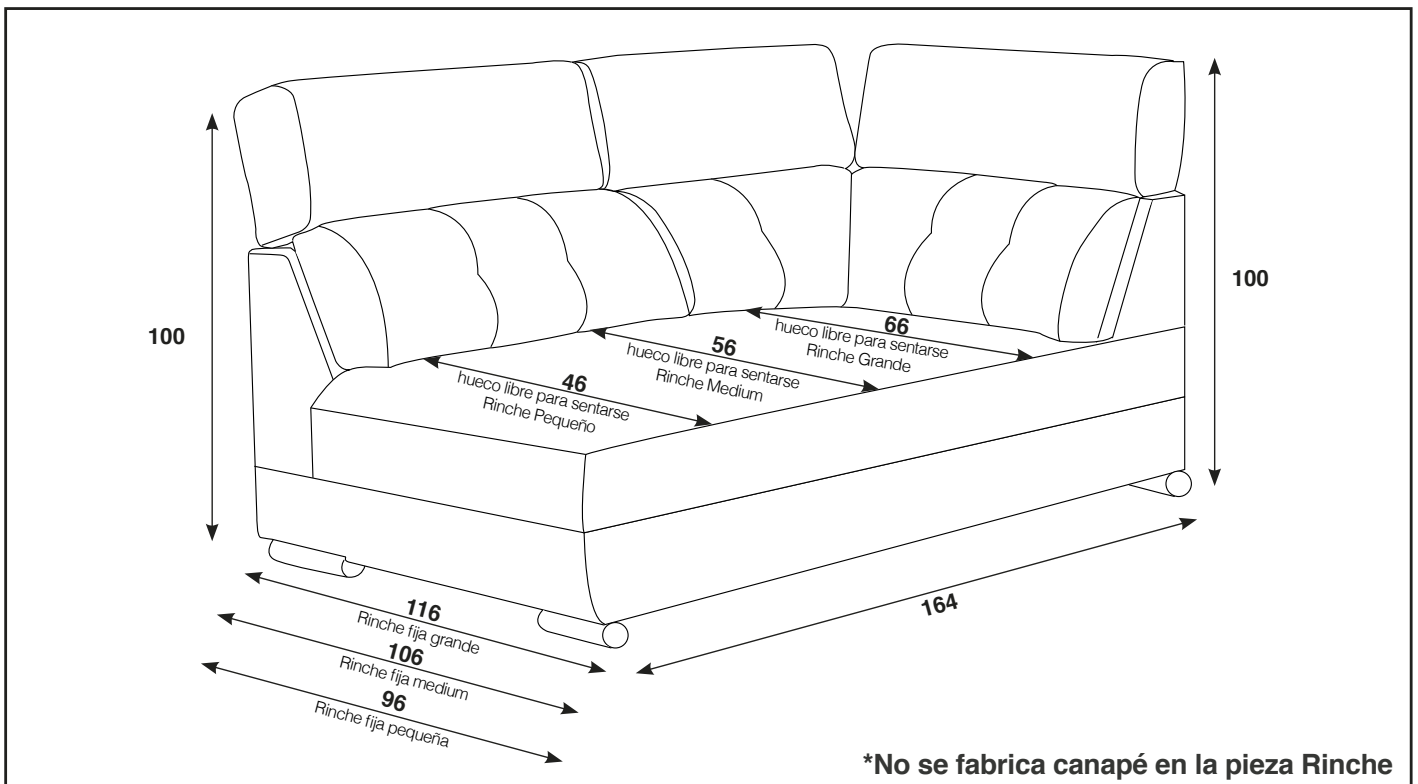

RINCHE MODELO KOMODO		TARIFA EN PUNTOS				
	PROMOCIÓN	SERIE-B	SERIE-C	S-COURTIS.	T/CLIENTE	METRAJE
RINCHE PEQUEÑO	292	328	351	375	284	13,20 mts.
RINCHE MEDIUM	300	338	362	386	287	13,80 mts.
RINCHE GRANDE	303	341	365	389	290	14,20 mts.

ASIENTO FIJO CABEZAL ABATIBLE 3 POSICIONES

SILLÓN FIJO

117 TOTAL

PROMOCIÓN	SERIE B	SERIE C
169	187	196
S./ COURTISANE	T./CLIENTE	
208	158	
METRAJE: EN ANCHO DE 1,40 SIN CENTRAR		
7,70 mts.		

SOFÁ 2 PL. FIJO

183 TOTAL

PROMOCIÓN	SERIE B	SERIE C
190	232	251
S./ COURTISANE	T./CLIENTE	
270	178	
METRAJE: EN ANCHO DE 1,40 SIN CENTRAR		
9,40 mts.		

SOFÁ MEDIUM FIJO

203 TOTAL

PROMOCIÓN	SERIE B	SERIE C
219	264	287
S./ COURTISANE	T./CLIENTE	
309	207	
METRAJE: EN ANCHO DE 1,40 SIN CENTRAR		
10,60 mts.		

SOFÁ 3 PL. FIJO

223 TOTAL

PROMOCIÓN	SERIE B	SERIE C
223	268	291
S./ COURTISANE	T./CLIENTE	
313	211	
METRAJE: EN ANCHO DE 1,40 SIN CENTRAR		
10,60 mts.		

MÓD. 1 PL. PEQUEÑO FIJO S/ BR.

61

PROMOCIÓN	SERIE B	SERIE C
102	115	124
S./ COURTISANE	T./CLIENTE	
133	97	
METRAJE: EN ANCHO DE 1,40 SIN CENTRAR		
4,10 mts.		

MÓD. 1 PL. MEDIUM FIJO S/ BR.

71

PROMOCIÓN	SERIE B	SERIE C
108	123	133
S./ COURTISANE	T./CLIENTE	
143	103	
METRAJE: EN ANCHO DE 1,40 SIN CENTRAR		
4,70 mts.		

MÓD. 1 PL. GRANDE FIJO S/ BR.

81

PROMOCIÓN	SERIE B	SERIE C
110	125	135
S./ COURTISANE	T./CLIENTE	
145	105	
METRAJE: EN ANCHO DE 1,40 SIN CENTRAR		
4,70 mts.		

OPCIÓN DE BRAZO 7 CMS. MENOS (SIN INCREMENTO DE PRECIO) DE SERIE SE FABRICA CON EL BRAZO GRANDE. PARA PONER EL BRAZO DE 7 CMS. MENOS, SE HA DE INDICAR EN EL PEDIDO.

MÓD. 1 PL. PEQUEÑO FIJO C/ 1BR.

89 TOTAL

PROMOCIÓN	SERIE B	SERIE C
122	142	154
S./ COURTISANE	T./CLIENTE	
165	116	
METRAJE: EN ANCHO DE 1,40 SIN CENTRAR		
5,30 mts.		

MÓD. 1 PL. MEDIUM FIJO C/ 1BR.

99 TOTAL

PROMOCIÓN	SERIE B	SERIE C
130	152	164
S./ COURTISANE	T./CLIENTE	
176	123	
METRAJE: EN ANCHO DE 1,40 SIN CENTRAR		
5,90 mts.		

MÓD. 1 PL. GRANDE FIJO C/ 1BR.

109 TOTAL

PROMOCIÓN	SERIE B	SERIE C
132	154	166
S./ COURTISANE	T./CLIENTE	
178	125	
METRAJE: EN ANCHO DE 1,40 SIN CENTRAR		
5,90 mts.		

CHAISELONGUE PEQUEÑA FIJA (en 1 pieza - brazo largo)

164 83 TOTAL

PROMOCIÓN	SERIE B	SERIE C
182	212	229
S./ COURTISANE	T./CLIENTE	
247	174	
METRAJE: EN ANCHO DE 1,40 SIN CENTRAR		
9,40 mts.		

MÓD. 2 PL. FIJO C/ 1BR.

150 TOTAL

PROMOCIÓN	SERIE B	SERIE C
177	199	215
S./ COURTISANE	T./CLIENTE	
231	167	
METRAJE: EN ANCHO DE 1,40 SIN CENTRAR		
8,50 mts.		

MÓD. MEDIUM FIJO C/ 1BR.

170 TOTAL

PROMOCIÓN	SERIE B	SERIE C
208	233	252
S./ COURTISANE	T./CLIENTE	
271	195	
METRAJE: EN ANCHO DE 1,40 SIN CENTRAR		
9,60 mts.		

MÓD. 3 PL. FIJO C/ 1BR.

190 TOTAL

PROMOCIÓN	SERIE B	SERIE C
211	236	255
S./ COURTISANE	T./CLIENTE	
274	198	
METRAJE: EN ANCHO DE 1,40 SIN CENTRAR		
9,60 mts.		

CHAISELONGUE PEQUEÑA CANAPÉ (en 1 pieza - brazo largo)

164 83 TOTAL

PROMOCIÓN	SERIE B	SERIE C
205	238	247
S./ COURTISANE	T./CLIENTE	
273	195	
METRAJE: EN ANCHO DE 1,40 SIN CENTRAR		
9,90 mts.		

CHAISELONGUE MEDIUM FIJA (en 1 pieza - brazo largo)

164 93 TOTAL

PROMOCIÓN	SERIE B	SERIE C
190	222	240
S./ COURTISANE	T./CLIENTE	
258	177	
METRAJE: EN ANCHO DE 1,40 SIN CENTRAR		
9, 90 mts.		

CHAISELONGUE MEDIUM CANAPÉ (en 1 pieza - brazo largo)

164 93 TOTAL

PROMOCIÓN	SERIE B	SERIE C
213	247	265
S./ COURTISANE	T./CLIENTE	
284	201	
METRAJE: EN ANCHO DE 1,40 SIN CENTRAR		
10,40 mts.		

CHAISELONGUE GRANDE FIJA (en 1 pieza - brazo largo)

164 103 TOTAL

PROMOCIÓN	SERIE B	SERIE C
193	225	243
S./ COURTISANE	T./CLIENTE	
261	180	
METRAJE: EN ANCHO DE 1,40 SIN CENTRAR		
9,80 mts.		

CHAISELONGUE GRANDE CANAPÉ (en 1 pieza - brazo largo)

164 103 TOTAL

PROMOCIÓN	SERIE B	SERIE C
216	250	268
S./ COURTISANE	T./CLIENTE	
287	204	
METRAJE: EN ANCHO DE 1,40 SIN CENTRAR		
10,30 mts.		

ASIENTO DESLIZANTE

CABEZAL ABATIBLE 3 POSICIONES

SILLÓN DESLIZANTE

100
29 49 /100
117 TOTAL

PROMOCIÓN	SERIE B	SERIE C
198	207	226
S./ COURTISANE	T./CLIENTE	
241	185	
METRAJE: EN ANCHO DE 1,40 SIN CENTRAR		
8,00 mts.		

SOFÁ 2 PL. DESLIZANTE

100
29 113 /100
183 TOTAL

PROMOCIÓN	SERIE B	SERIE C
232	268	289
S./ COURTISANE	T./CLIENTE	
312	221	
METRAJE: EN ANCHO DE 1,40 SIN CENTRAR		
10,20 mts.		

SOFÁ MEDIUM DESLIZANTE

100
29 133 /100
203 TOTAL

PROMOCIÓN	SERIE B	SERIE C
263	304	328
S./ COURTISANE	T./CLIENTE	
354	253	
METRAJE: EN ANCHO DE 1,40 SIN CENTRAR		
11,40 mts.		

SOFÁ 3 PL. DESLIZANTE

100
29 153 /100
223 TOTAL

PROMOCIÓN	SERIE B	SERIE C
267	308	332
S./ COURTISANE	T./CLIENTE	
358	257	
METRAJE: EN ANCHO DE 1,40 SIN CENTRAR		
11,40 mts.		

MÓD. 1 PL. PEQUEÑO DESL. S/ BR.

100
29 61 /100
61

PROMOCIÓN	SERIE B	SERIE C
120	135	143
S./ COURTISANE	T./CLIENTE	
153	115	
METRAJE: EN ANCHO DE 1,40 SIN CENTRAR		
4,40 mts.		

MÓD. 1 PL. MEDIUM DESL. S/ BR.

100
29 71 /100
71

PROMOCIÓN	SERIE B	SERIE C
128	149	163
S./ COURTISANE	T./CLIENTE	
174	123	
METRAJE: EN ANCHO DE 1,40 SIN CENTRAR		
5,10 mts.		

MÓD. 1 PL. GRANDE DESL. S/ BR.

100
29 81 /100
81

PROMOCIÓN	SERIE B	SERIE C
130	151	165
S./ COURTISANE	T./CLIENTE	
176	125	
METRAJE: EN ANCHO DE 1,40 SIN CENTRAR		
5,10 mts.		

TABURETE PEQUEÑO

44
83 fondo 63 frente

PROMOCIÓN	SERIE B	SERIE C
57	63	68
S./ COURTISANE	T./CLIENTE	
72	55	
METRAJE: EN ANCHO DE 1,40 SIN CENTRAR		
2,90 mts.		

MÓD. 1 PL. PEQUEÑO DESL. C/ 1BR.

100
29 54 /100
89 TOTAL

PROMOCIÓN	SERIE B	SERIE C
138	160	173
S./ COURTISANE	T./CLIENTE	
185	133	
METRAJE: EN ANCHO DE 1,40 SIN CENTRAR		
5,70 mts.		

MÓD. 1 PL. MEDIUM DESL. C/ 1BR.

100
29 64 /100
99 TOTAL

PROMOCIÓN	SERIE B	SERIE C
148	174	189
S./ COURTISANE	T./CLIENTE	
201	142	
METRAJE: EN ANCHO DE 1,40 SIN CENTRAR		
6,30 mts.		

MÓD. 1 PL. GRANDE DESL. C/ 1BR.

100
29 74 /100
109 TOTAL

PROMOCIÓN	SERIE B	SERIE C
150	176	191
S./ COURTISANE	T./CLIENTE	
203	144	
METRAJE: EN ANCHO DE 1,40 SIN CENTRAR		
6,30 mts.		

TABURETE MEDIUM

44
83 fondo 73 frente

PROMOCIÓN	SERIE B	SERIE C
62	69	75
S./ COURTISANE	T./CLIENTE	
81	60	
METRAJE: EN ANCHO DE 1,40 SIN CENTRAR		
2,90 mts.		

MÓD. 2 PL. DESL. C/ 1BR.

100
29 114 /100
150 TOTAL

PROMOCIÓN	SERIE B	SERIE C
200	231	253
S./ COURTISANE	T./CLIENTE	
274	194	
METRAJE: EN ANCHO DE 1,40 SIN CENTRAR		
9,30 mts.		

MÓD. MEDIUM DESL. C/ 1BR.

100
29 134 /100
170 TOTAL

PROMOCIÓN	SERIE B	SERIE C
231	266	291
S./ COURTISANE	T./CLIENTE	
316	225	
METRAJE: EN ANCHO DE 1,40 SIN CENTRAR		
10,30 mts.		

MÓD. 3 PL. DESL. C/ 1BR.

100
29 154 /100
190 TOTAL

PROMOCIÓN	SERIE B	SERIE C
235	270	295
S./ COURTISANE	T./CLIENTE	
320	229	
METRAJE: EN ANCHO DE 1,40 SIN CENTRAR		
10,30 mts.		

TABURETE GRANDE

44
83 fondo 83 frente

PROMOCIÓN	SERIE B	SERIE C
64	71	77
S./ COURTISANE	T./CLIENTE	
83	62	
METRAJE: EN ANCHO DE 1,40 SIN CENTRAR		
2,90 mts.		

CARACTERÍSTICAS TÉCNICAS

- **ARMAZÓN:** Madera de pino y aglomerado de 1ª.
- **ASIENTO:** Muelles.
- **COJÍN ASIENTO:** Goma de 32 kg. y bloque de muelles ensacados.
- **RESPALDO:** Fibra hueca garantizada.
- **ALMOHADA BRAZO:** Goma-espuma de 20 kg. S.S.
- **ALMOHADAS DE RESPALDO, BRAZOS Y ASIENTO:** Desenfundables.
- **PATAS METÁLICAS DE 5 CM. DE ALTURA.**
- Este modelo lleva de serie las patas metálicas. Para poner patas de madera, indicarlo en los pedidos.



OPCIÓN DE BRAZO 7 CMS. MENOS (SIN INCREMENTO DE PRECIO) DE SERIE SE FABRICA CON EL BRAZO GRANDE. PARA PONER EL BRAZO DE 7 CMS. MENOS, SE HA DE INDICAR EN EL PEDIDO.

INDIQUEN EN LOS PEDIDOS COMO QUIEREN EL HILO DE LA PESTAÑA, CONTRASTADO Ó EN EL MISMO TONO DE LA TELA

COMPOSICIÓN CON MÓDULOS 3 PL. FIJOS CABEZAL ABATIBLE 3 POSICIONES

**MÓDULO 3 PL. FIJO +CHAISE
GRANDE FIJA (brazo largo)**



PROMOCIÓN	SERIE B	SERIE C
404	461	498
S./ COURTISANE	T./CLIENTE	
535	378	
METRAJE: EN ANCHO DE 1,40 SIN CENTRAR 19,40 mts.		

**MÓDULO 3 PL. FIJO +CHAISE
GRANDE CANAPÉ (brazo largo)**



PROMOCIÓN	SERIE B	SERIE C
427	486	523
S./ COURTISANE	T./CLIENTE	
561	402	
METRAJE: EN ANCHO DE 1,40 SIN CENTRAR 19,90 mts.		

**MÓDULO 3 PL. FIJO +CHAISE
PEQUEÑA FIJA (brazo largo)**



PROMOCIÓN	SERIE B	SERIE C
393	448	484
S./ COURTISANE	T./CLIENTE	
521	372	
METRAJE: EN ANCHO DE 1,40 SIN CENTRAR 19,00 mts.		

**MÓDULO 3 PL. FIJO +CHAISE
PEQUEÑA CANAPÉ (brazo largo)**



PROMOCIÓN	SERIE B	SERIE C
416	474	502
S./ COURTISANE	T./CLIENTE	
547	393	
METRAJE: EN ANCHO DE 1,40 SIN CENTRAR 19,50 mts.		

**MÓD. 3 PL. FIJO +
MÓD. 1 PL. GRANDE FIJO C/1BRAZO**



PROMOCIÓN	SERIE B	SERIE C
343	390	422
S./ COURTISANE	T./CLIENTE	
452	323	
METRAJE: EN ANCHO DE 1,40 SIN CENTRAR 15,50 mts.		

**MÓD. 3 PL. FIJO + MÓD. 1 PL. GRANDE
FIJO C/1BR. + TABURETE GRANDE**



PROMOCIÓN	SERIE B	SERIE C
407	461	498
S./ COURTISANE	T./CLIENTE	
535	385	
METRAJE: EN ANCHO DE 1,40 SIN CENTRAR 18,40 mts.		

**DE SERIE ESTE MODELO
NO LLEVA EL HILO
CONTRASTADO**

COMPOSICIÓN CON MÓDULOS 3 PL. DESLIZANTES CABEZAL ABATIBLE 3 POSICIONES

**MÓDULO 3 PL. DESLIZANTE +CHAISE
GRANDE FIJA (brazo largo)**



PROMOCIÓN	SERIE B	SERIE C
428	495	538
S./ COURTISANE	T./CLIENTE	
581	409	
METRAJE: EN ANCHO DE 1,40 SIN CENTRAR 20,10 mts.		

**MÓDULO 3 PL. DESLIZANTE +CHAISE
GRANDE CANAPÉ (brazo largo)**



PROMOCIÓN	SERIE B	SERIE C
451	520	563
S./ COURTISANE	T./CLIENTE	
607	433	
METRAJE: EN ANCHO DE 1,40 SIN CENTRAR 20,60 mts.		

**MÓDULO 3 PL. DESLIZANTE +CHAISE
PEQUEÑA FIJA (brazo largo)**



PROMOCIÓN	SERIE B	SERIE C
417	482	524
S./ COURTISANE	T./CLIENTE	
567	403	
METRAJE: EN ANCHO DE 1,40 SIN CENTRAR 19,70 mts.		

**MÓDULO 3 PL. DESLIZANTE +CHAISE
PEQUEÑA CANAPÉ (brazo largo)**



PROMOCIÓN	SERIE B	SERIE C
440	508	542
S./ COURTISANE	T./CLIENTE	
593	424	
METRAJE: EN ANCHO DE 1,40 SIN CENTRAR 20,20 mts.		

**MÓD. 3 PL. DESLIZANTE +MÓD. 1 PL.
GRANDE DESLIZANTE C/1BRAZO**



PROMOCIÓN	SERIE B	SERIE C
385	446	486
S./ COURTISANE	T./CLIENTE	
523	373	
METRAJE: EN ANCHO DE 1,40 SIN CENTRAR 16,60 mts.		

**MÓD. 3 PL. DESLIZ. + MÓD. 1 PL. GRANDE
DESLIZ. C/1BR. + TABURETE GRANDE**



PROMOCIÓN	SERIE B	SERIE C
449	517	563
S./ COURTISANE	T./CLIENTE	
606	435	
METRAJE: EN ANCHO DE 1,40 SIN CENTRAR 19,50 mts.		



OPCIÓN DE BRAZO 7 CMS. MENOS (SIN INCREMENTO DE PRECIO) DE SERIE SE FABRICA CON EL BRAZO GRANDE. PARA PONER EL BRAZO DE 7 CMS. MENOS, SE HA DE INDICAR EN EL PEDIDO.

COMPOSICIÓN CON MÓDULOS 2 PL. FIJOS

MÓDULO 2 PL. FIJO + CHAISE GRANDE FIJA (brazo largo)

Nº 13



PROMOCIÓN	SERIE B	SERIE C
370	424	458
S./ COURTISANE	T./CLIENTE	
492	347	
METRAJE: EN ANCHO DE 1,40 SIN CENTRAR		
18,30 mts.		

MÓDULO 2 PL. FIJO + CHAISE GRANDE CANAPÉ (brazo largo)

Nº 14



PROMOCIÓN	SERIE B	SERIE C
393	449	483
S./ COURTISANE	T./CLIENTE	
518	371	
METRAJE: EN ANCHO DE 1,40 SIN CENTRAR		
18,80 mts.		

MÓDULO 2 PL. FIJO + CHAISE PEQUEÑA FIJA (brazo largo)

Nº 15



PROMOCIÓN	SERIE B	SERIE C
359	411	444
S./ COURTISANE	T./CLIENTE	
478	341	
METRAJE: EN ANCHO DE 1,40 SIN CENTRAR		
17,90 mts.		

MÓDULO 2 PL. FIJO + CHAISE PEQUEÑA CANAPÉ (brazo largo)

Nº 16



PROMOCIÓN	SERIE B	SERIE C
382	437	462
S./ COURTISANE	T./CLIENTE	
504	362	
METRAJE: EN ANCHO DE 1,40 SIN CENTRAR		
18,40 mts.		

MÓD. 2 PL. FIJO C/1BR + MÓD. 1 PL. PEQUEÑO FIJO C/1BR.

Nº 17



PROMOCIÓN	SERIE B	SERIE C
299	341	369
S./ COURTISANE	T./CLIENTE	
396	283	
METRAJE: EN ANCHO DE 1,40 SIN CENTRAR		
13,80 mts.		

MÓD. 2 PL. FIJO C/1BR + MÓD. 1 PL. PEQUEÑO FIJO C/1BR. + TABURETE PEQUEÑO

Nº 18



PROMOCIÓN	SERIE B	SERIE C
356	404	437
S./ COURTISANE	T./CLIENTE	
468	338	
METRAJE: EN ANCHO DE 1,40 SIN CENTRAR		
16,70 mts.		

**DE SERIE ESTE MODELO
NO LLEVA EL HILO
CONTRASTADO**

COMPOSICIÓN CON MÓDULOS 2 PL. DESLIZANTES

MÓDULO 2 PL. DESLIZANTE +CHAISE GRANDE FIJA (brazo largo)

Nº 19



PROMOCIÓN	SERIE B	SERIE C
393	456	496
S./ COURTISANE	T./CLIENTE	
535	374	
METRAJE: EN ANCHO DE 1,40 SIN CENTRAR		
19,10 mts.		

MÓDULO 2 PL. DESLIZANTE +CHAISE GRANDE CANAPÉ (brazo largo)

Nº 20



PROMOCIÓN	SERIE B	SERIE C
416	481	521
S./ COURTISANE	T./CLIENTE	
561	398	
METRAJE: EN ANCHO DE 1,40 SIN CENTRAR		
19,60 mts.		

MÓDULO 2 PL. DESLIZANTE +CHAISE PEQUEÑA FIJA (brazo largo)

Nº 21



PROMOCIÓN	SERIE B	SERIE C
382	443	482
S./ COURTISANE	T./CLIENTE	
521	368	
METRAJE: EN ANCHO DE 1,40 SIN CENTRAR		
18,70 mts.		

MÓDULO 2 PL. DESLIZANTE +CHAISE PEQUEÑA CANAPÉ (brazo largo)

Nº 22



PROMOCIÓN	SERIE B	SERIE C
405	469	500
S./ COURTISANE	T./CLIENTE	
547	389	
METRAJE: EN ANCHO DE 1,40 SIN CENTRAR		
19,20 mts.		

MÓD. 2 PL. DESL C/1BR + MÓD. 1 PL. PEQUEÑO DESL. C/1BR.

Nº 23



PROMOCIÓN	SERIE B	SERIE C
338	391	426
S./ COURTISANE	T./CLIENTE	
459	327	
METRAJE: EN ANCHO DE 1,40 SIN CENTRAR		
15,00 mts.		

MÓD. 2 PL. DESL C/1BR + MÓD. 1 PL. PEQUEÑO DESL. C/1BR. + TABURETE PEQUEÑO

Nº 24



PROMOCIÓN	SERIE B	SERIE C
395	454	494
S./ COURTISANE	T./CLIENTE	
531	382	
METRAJE: EN ANCHO DE 1,40 SIN CENTRAR		
17,90 mts.		



OPCIÓN DE BRAZO 7 CMS. MENOS (SIN INCREMENTO DE PRECIO) DE SERIE SE FABRICA CON EL BRAZO GRANDE. PARA PONER EL BRAZO DE 7 CMS. MENOS, SE HA DE INDICAR EN EL PEDIDO.

COMPOSICIÓN CON MÓDULOS MEDIUM FIJOS

MÓD. MEDIUM FIJO C/1BRAZO +CHAISE MEDIUM FIJA (brazo largo)

Nº 25



PROMOCIÓN	SERIE B	SERIE C
398	455	492
S./ COURTISANE	T./CLIENTE	
529	372	
METRAJE: EN ANCHO DE 1,40 SIN CENTRAR 19,50 mts.		

MÓD. MEDIUM FIJO C/1BRAZO +CHAISE MEDIUM CANAPÉ (brazo largo)

Nº 26



PROMOCIÓN	SERIE B	SERIE C
421	480	517
S./ COURTISANE	T./CLIENTE	
555	396	
METRAJE: EN ANCHO DE 1,40 SIN CENTRAR 20,00 mts.		

MÓD. 1PL. MEDIUM FIJO C/1BRAZO + MÓD. MEDIUM FIJO C/1BRAZO

Nº 27



PROMOCIÓN	SERIE B	SERIE C
338	385	416
S./ COURTISANE	T./CLIENTE	
447	318	
METRAJE: EN ANCHO DE 1,40 SIN CENTRAR 15,50 mts.		

MÓD. 1 PL. MEDIUM FIJO C/1BRAZO + MÓD. MEDIUM FIJO C/1BR. + TABURETE MEDIUM

Nº 28



PROMOCIÓN	SERIE B	SERIE C
400	454	491
S./ COURTISANE	T./CLIENTE	
528	378	
METRAJE: EN ANCHO DE 1,40 SIN CENTRAR 18,40 mts.		



RINCÓN DESMONTABLE



PROMOCIÓN	SERIE B	SERIE C
226	236	251
S./ COURTISANE	T./CLIENTE	
264	216	
METRAJE: EN ANCHO DE 1,40 SIN CENTRAR 8,70 mts.		

INDIQUEN EN LOS PEDIDOS COMO QUIEREN EL HILO DE LA PESTAÑA, CONTRASTADO Ó EN EL MISMO TONO DE LA TELA

COMPOSICIÓN CON MÓDULOS MEDIUM DESLIZANTES

MÓD. MEDIUM DESLIZANTE C/1BRAZO +CHAISE MEDIUM FIJA (brazo largo)

Nº 29



PROMOCIÓN	SERIE B	SERIE C
421	488	531
S./ COURTISANE	T./CLIENTE	
574	402	
METRAJE: EN ANCHO DE 1,40 SIN CENTRAR 20,20 mts.		

MÓD. MEDIUM DESLIZANTE C/1BRAZO+CHAISE MEDIUM CANAPÉ (brazo largo)

Nº 30



PROMOCIÓN	SERIE B	SERIE C
444	513	556
S./ COURTISANE	T./CLIENTE	
600	426	
METRAJE: EN ANCHO DE 1,40 SIN CENTRAR 20,70 mts.		

MÓD. 1PL. MEDIUM DESL C/1BRAZO + MÓD. MEDIUM DESL. C/1BRAZO

Nº 31



PROMOCIÓN	SERIE B	SERIE C
379	440	480
S./ COURTISANE	T./CLIENTE	
517	367	
METRAJE: EN ANCHO DE 1,40 SIN CENTRAR 16,60 mts.		

MÓD. MEDIUM DESL. C/1BR.+ MÓD. MEDIUM DESL. C/1BR. + TABURETE MEDIUM

Nº 32



PROMOCIÓN	SERIE B	SERIE C
441	509	555
S./ COURTISANE	T./CLIENTE	
598	427	
METRAJE: EN ANCHO DE 1,40 SIN CENTRAR 19,50 mts.		

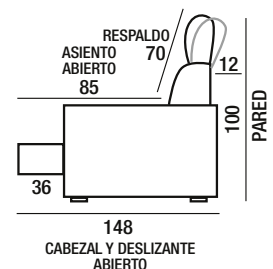
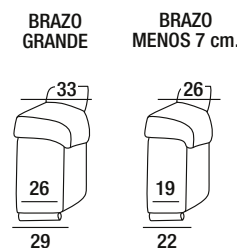
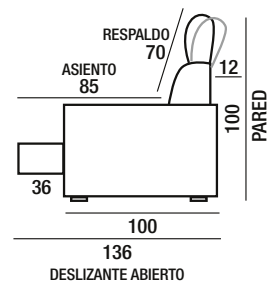
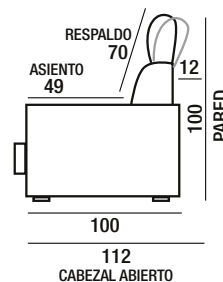

OPCIÓN DE BRAZO 7 CMS. MENOS (SIN INCREMENTO DE PRECIO) DE SERIE SE FABRICA CON EL BRAZO GRANDE. PARA PONER EL BRAZO DE 7 CMS. MENOS, SE HA DE INDICAR EN EL PEDIDO.

Sueño





















OPCIONAL:
ESTE MODELO PUEDE FABRICARSE
SIN ACOLCHADO DEL BRAZO Y
DE LA RINONERA. SOLO HAN DE
INDICARLO EN EL PEDIDO

SUEÑO

ASIENTO FIJO

SUEÑO

SILLÓN FIJO



123

PROMOCIÓN	SERIE B	SERIE C
185	206	214
S./ COURTISANE	T./CLIENTE	
225	174	
METRAJE: EN ANCHO DE 1,40 SIN CENTRAR		
7,90 mts.		

SOFÁ 2 PL. FIJO



190

PROMOCIÓN	SERIE B	SERIE C
216	260	279
S./ COURTISANE	T./CLIENTE	
298	204	
METRAJE: EN ANCHO DE 1,40 SIN CENTRAR		
10,20 mts.		

SOFÁ MEDIUM FIJO



210

PROMOCIÓN	SERIE B	SERIE C
242	289	310
S./ COURTISANE	T./CLIENTE	
329	229	
METRAJE: EN ANCHO DE 1,40 SIN CENTRAR		
11,30 mts.		

SOFÁ 3 PL. FIJO



230

PROMOCIÓN	SERIE B	SERIE C
246	293	313
S./ COURTISANE	T./CLIENTE	
334	233	
METRAJE: EN ANCHO DE 1,40 SIN CENTRAR		
11,30 mts.		

ASIENTO FIJO

SUEÑO

MÓD. 1 PL. PEQUEÑO FIJO S/ BR.

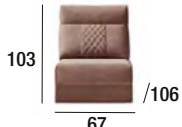

PROMOCIÓN	SERIE B	SERIE C
110	119	133
S./ COURTISANE	T./CLIENTE	
141	103	
METRAJE: EN ANCHO DE 1,40 SIN CENTRAR		
4,30 mts.		

MÓD. 1 PL. MEDIUM FIJO S/ BR.

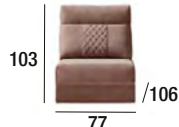

PROMOCIÓN	SERIE B	SERIE C
115	126	139
S./ COURTISANE	T./CLIENTE	
149	108	
METRAJE: EN ANCHO DE 1,40 SIN CENTRAR		
4,90 mts.		

MÓD. 1 PL. GRANDE FIJO S/ BR.

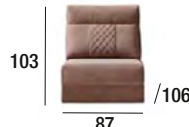

PROMOCIÓN	SERIE B	SERIE C
118	129	141
S./ COURTISANE	T./CLIENTE	
151	110	
METRAJE: EN ANCHO DE 1,40 SIN CENTRAR		
4,90 mts.		

OPCIÓN DE BRAZO
7 CMS. MENOS
(SIN INCREMENTO DE PRECIO).
DE SERIE SE FABRICA CON EL
BRAZO GRANDE.
PARA PONER EL BRAZO DE 7
CMS. MENOS, SE HA DE
INDICAR EN EL PEDIDO.

MÓD. 1 PL. PEQUEÑO FIJO C/ 1BR.



PROMOCIÓN	SERIE B	SERIE C
135	154	168
S./ COURTISANE	T./CLIENTE	
179	127	
METRAJE: EN ANCHO DE 1,40 SIN CENTRAR		
5,90 mts.		

MÓD. 1 PL. MEDIUM FIJO C/ 1BR.



PROMOCIÓN	SERIE B	SERIE C
141	161	174
S./ COURTISANE	T./CLIENTE	
186	131	
METRAJE: EN ANCHO DE 1,40 SIN CENTRAR		
6,80 mts.		

MÓD. 1 PL. GRANDE FIJO C/ 1BR.



PROMOCIÓN	SERIE B	SERIE C
143	164	177
S./ COURTISANE	T./CLIENTE	
189	134	
METRAJE: EN ANCHO DE 1,40 SIN CENTRAR		
6,80 mts.		

CHAISELONGUE PEQUEÑA FIJA



PROMOCIÓN	SERIE B	SERIE C
187	210	228
S./ COURTISANE	T./CLIENTE	
238	177	
METRAJE: EN ANCHO DE 1,40 SIN CENTRAR		
9,90 mts.		

MÓD. 2 PL. FIJO C/ 1BR.



PROMOCIÓN	SERIE B	SERIE C
189	227	243
S./ COURTISANE	T./CLIENTE	
259	178	
METRAJE: EN ANCHO DE 1,40 SIN CENTRAR		
9,40 mts.		

MÓD. MEDIUM FIJO C/ 1BR.



PROMOCIÓN	SERIE B	SERIE C
216	258	276
S./ COURTISANE	T./CLIENTE	
294	203	
METRAJE: EN ANCHO DE 1,40 SIN CENTRAR		
10,80 mts.		

MÓD. 3 PL. FIJO C/ 1BR.



PROMOCIÓN	SERIE B	SERIE C
219	262	280
S./ COURTISANE	T./CLIENTE	
298	207	
METRAJE: EN ANCHO DE 1,40 SIN CENTRAR		
10,80 mts.		

CHAISELONGUE PEQUEÑA CANAPÉ



PROMOCIÓN	SERIE B	SERIE C
208	243	252
S./ COURTISANE	T./CLIENTE	
275	198	
METRAJE: EN ANCHO DE 1,40 SIN CENTRAR		
10,30 mts.		

MÓD. 2 PL. FIJO SIN BRAZO



PROMOCIÓN	SERIE B	SERIE C
172	207	219
S./ COURTISANE	T./CLIENTE	
235	162	
METRAJE: EN ANCHO DE 1,40 SIN CENTRAR		
8,60 mts.		

MÓD. MEDIUM FIJO SIN BRAZO



PROMOCIÓN	SERIE B	SERIE C
199	236	253
S./ COURTISANE	T./CLIENTE	
271	189	
METRAJE: EN ANCHO DE 1,40 SIN CENTRAR		
10,00 mts.		

MÓD. 3 PL. FIJO SIN BRAZO



PROMOCIÓN	SERIE B	SERIE C
202	239	257
S./ COURTISANE	T./CLIENTE	
275	192	
METRAJE: EN ANCHO DE 1,40 SIN CENTRAR		
10,00 mts.		

CHAISELONGUE MEDIUM FIJA



PROMOCIÓN	SERIE B	SERIE C
190	219	236
S./ COURTISANE	T./CLIENTE	
250	179	
METRAJE: EN ANCHO DE 1,40 SIN CENTRAR		
10,40 mts.		

CHAISELONGUE MEDIUM CANAPÉ



PROMOCIÓN	SERIE B	SERIE C
214	249	266
S./ COURTISANE	T./CLIENTE	
288	203	
METRAJE: EN ANCHO DE 1,40 SIN CENTRAR		
10,90 mts.		

CHAISELONGUE GRANDE FIJA



PROMOCIÓN	SERIE B	SERIE C
194	221	236
S./ COURTISANE	T./CLIENTE	
252	183	
METRAJE: EN ANCHO DE 1,40 SIN CENTRAR		
10,30 mts.		

CHAISELONGUE GRANDE CANAPÉ



PROMOCIÓN	SERIE B	SERIE C
217	251	269
S./ COURTISANE	T./CLIENTE	
290	206	
METRAJE: EN ANCHO DE 1,40 SIN CENTRAR		
10,80 mts.		

ASIENTO DESLIZANTE

SUEÑO

SILLÓN DESLIZANTE



PROMOCIÓN			SERIE B	SERIE C
216			224	239
S./ COURTISANE		T./CLIENTE		
255		204		
METRAJE: EN ANCHO DE 1,40 SIN CENTRAR				
9,30 mts.				

SOFÁ 2 PL. DESLIZANTE



PROMOCIÓN			SERIE B	SERIE C
260			291	311
S./ COURTISANE		T./CLIENTE		
331		246		
METRAJE: EN ANCHO DE 1,40 SIN CENTRAR				
11,50 mts.				

SOFÁ MEDIUM DESLIZANTE



PROMOCIÓN			SERIE B	SERIE C
289			322	345
S./ COURTISANE		T./CLIENTE		
368		275		
METRAJE: EN ANCHO DE 1,40 SIN CENTRAR				
12,50 mts.				

SOFÁ 3 PL. DESLIZANTE



PROMOCIÓN			SERIE B	SERIE C
293			327	350
S./ COURTISANE		T./CLIENTE		
373		280		
METRAJE: EN ANCHO DE 1,40 SIN CENTRAR				
12,70 mts.				

MÓD. 1 PL. PEQUEÑO DESL. S/ BR.

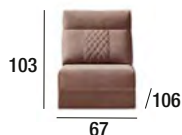

PROMOCIÓN			SERIE B	SERIE C
128			142	151
S./ COURTISANE		T./CLIENTE		
161		122		
METRAJE: EN ANCHO DE 1,40 SIN CENTRAR				
4,80 mts.				

MÓD. 1 PL. MEDIUM DESL. S/ BR.



PROMOCIÓN			SERIE B	SERIE C
134			155	170
S./ COURTISANE		T./CLIENTE		
180		130		
METRAJE: EN ANCHO DE 1,40 SIN CENTRAR				
5,70 mts.				

MÓD. 1 PL. GRANDE DESL. S/ BR.



PROMOCIÓN			SERIE B	SERIE C
136			157	172
S./ COURTISANE		T./CLIENTE		
182		132		
METRAJE: EN ANCHO DE 1,40 SIN CENTRAR				
5,70 mts.				

TABURETE PEQUEÑO



PROMOCIÓN			SERIE B	SERIE C
57			63	68
S./ COURTISANE		T./CLIENTE		
72		55		
METRAJE: EN ANCHO DE 1,40 SIN CENTRAR				
2,90 mts.				

MÓD. 1 PL. PEQUEÑO DESL. C/ 1BR.



PROMOCIÓN			SERIE B	SERIE C
152			173	186
S./ COURTISANE		T./CLIENTE		
198		144		
METRAJE: EN ANCHO DE 1,40 SIN CENTRAR				
6,30 mts.				

MÓD. 1 PL. MEDIUM DESL. C/ 1BR.



PROMOCIÓN			SERIE B	SERIE C
161			186	199
S./ COURTISANE		T./CLIENTE		
210		152		
METRAJE: EN ANCHO DE 1,40 SIN CENTRAR				
7,10 mts.				

MÓD. 1 PL. GRANDE DESL. C/ 1BR.



PROMOCIÓN			SERIE B	SERIE C
163			188	201
S./ COURTISANE		T./CLIENTE		
212		154		
METRAJE: EN ANCHO DE 1,40 SIN CENTRAR				
7,10 mts.				

TABURETE MEDIUM



PROMOCIÓN			SERIE B	SERIE C
62			69	75
S./ COURTISANE		T./CLIENTE		
81		60		
METRAJE: EN ANCHO DE 1,40 SIN CENTRAR				
2,90 mts.				

MÓD. 2 PL. DESLIZANTE SIN BRAZO



PROMOCIÓN			SERIE B	SERIE C
205			229	249
S./ COURTISANE		T./CLIENTE		
268		194		
METRAJE: EN ANCHO DE 1,40 SIN CENTRAR				
10,00 mts.				

MÓD. MEDIUM DESLIZANTE SIN BRAZO



PROMOCIÓN			SERIE B	SERIE C
235			262	289
S./ COURTISANE		T./CLIENTE		
304		224		
METRAJE: EN ANCHO DE 1,40 SIN CENTRAR				
11,00 mts.				

MÓD. 3 PL. DESLIZANTE SIN BRAZO



PROMOCIÓN			SERIE B	SERIE C
238			265	292
S./ COURTISANE		T./CLIENTE		
307		227		
METRAJE: EN ANCHO DE 1,40 SIN CENTRAR				
11,00 mts.				

MÓD. 2 PL. DESL. C/ 1BR.



PROMOCIÓN			SERIE B	SERIE C
223			250	274
S./ COURTISANE		T./CLIENTE		
293		211		
METRAJE: EN ANCHO DE 1,40 SIN CENTRAR				
10,70 mts.				

MÓD. MEDIUM DESL. C/ 1BR.



PROMOCIÓN			SERIE B	SERIE C
253			285	312
S./ COURTISANE		T./CLIENTE		
328		240		
METRAJE: EN ANCHO DE 1,40 SIN CENTRAR				
11,50 mts.				

MÓD. 3 PL. DESL. C/ 1BR.



PROMOCIÓN			SERIE B	SERIE C
256			290	316
S./ COURTISANE		T./CLIENTE		
333		243		
METRAJE: EN ANCHO DE 1,40 SIN CENTRAR				
11,50 mts.				

TABURETE GRANDE



PROMOCIÓN			SERIE B	SERIE C
64			71	77
S./ COURTISANE		T./CLIENTE		
83		62		
METRAJE: EN ANCHO DE 1,40 SIN CENTRAR				
2,90 mts.				

COMPOSICIÓN CON MÓDULOS 3 PL. FIJOS SUEÑO

MÓDULO 3 PL. FIJO + CHAISE GRANDE FIJA

Nº 1



PROMOCIÓN	SERIE B	SERIE C
413	483	516
S./ COURTISANE	T./CLIENTE	
550	390	
METRAJE: EN ANCHO DE 1,40 SIN CENTRAR		
22,00 mts.		

MÓDULO 3 PL. FIJO + CHAISE GRANDE CANAPÉ

Nº 2



PROMOCIÓN	SERIE B	SERIE C
436	513	549
S./ COURTISANE	T./CLIENTE	
588	413	
METRAJE: EN ANCHO DE 1,40 SIN CENTRAR		
22,20 mts.		

MÓDULO 3 PL. FIJO + CHAISE PEQUEÑA FIJA

Nº 3



PROMOCIÓN	SERIE B	SERIE C
406	472	508
S./ COURTISANE	T./CLIENTE	
536	384	
METRAJE: EN ANCHO DE 1,40 SIN CENTRAR		
21,20 mts.		

MÓDULO 3 PL. FIJO + CHAISE PEQUEÑA CANAPÉ

Nº 4



PROMOCIÓN	SERIE B	SERIE C
427	505	532
S./ COURTISANE	T./CLIENTE	
573	405	
METRAJE: EN ANCHO DE 1,40 SIN CENTRAR		
22,00 mts.		

MÓD. 3 PL. FIJO + MÓD. 1 PL. GRANDE FIJO C/1BRAZO

Nº 5



PROMOCIÓN	SERIE B	SERIE C
362	426	457
S./ COURTISANE	T./CLIENTE	
487	341	
METRAJE: EN ANCHO DE 1,40 SIN CENTRAR		
18,70 mts.		

MÓD. 3 PL. FIJO + MÓD. 1 PL. GRANDE FIJO C/1BR. + TABURETE GRANDE

Nº 6



PROMOCIÓN	SERIE B	SERIE C
426	497	534
S./ COURTISANE	T./CLIENTE	
570	403	
METRAJE: EN ANCHO DE 1,40 SIN CENTRAR		
21,50 mts.		

CARACTERÍSTICAS TÉCNICAS

- ARMAZÓN: Madera de pino y aglomerado de 1ª.
- ASIENTO: Muelles.
- COJÍN ASIENTO: Goma de 32 kg. y bloque de muelles ensacados.
- RESPALDO: Fibra hueca garantizada.
- ALMOHADA BRAZO: Goma-espuma de 20 kg. S.S.
- ALMOHADAS DE RESPALDO, BRAZOS Y ASIENTO: Desenfundables.
- PATAS CROMADAS DE 5 CM. DE ALTURA.

COMPOSICIÓN CON MÓDULOS 3 PL. DESLIZANTES

MÓDULO 3 PL. DESLIZANTE + CHAISE GRANDE FIJA

Nº 7



PROMOCIÓN	SERIE B	SERIE C
450	511	552
S./ COURTISANE	T./CLIENTE	
585	426	
METRAJE: EN ANCHO DE 1,40 SIN CENTRAR		
21,80 mts.		

MÓDULO 3 PL. DESLIZANTE + CHAISE GRANDE CANAPÉ

Nº 8



PROMOCIÓN	SERIE B	SERIE C
473	541	585
S./ COURTISANE	T./CLIENTE	
623	449	
METRAJE: EN ANCHO DE 1,40 SIN CENTRAR		
21,30 mts.		

MÓDULO 3 PL. DESLIZANTE + CHAISE PEQUEÑA FIJA

Nº 9



PROMOCIÓN	SERIE B	SERIE C
443	500	544
S./ COURTISANE	T./CLIENTE	
571	420	
METRAJE: EN ANCHO DE 1,40 SIN CENTRAR		
21,40 mts.		

MÓDULO 3 PL. DESLIZANTE + CHAISE PEQUEÑA CANAPÉ

Nº 10



PROMOCIÓN	SERIE B	SERIE C
464	533	568
S./ COURTISANE	T./CLIENTE	
608	441	
METRAJE: EN ANCHO DE 1,40 SIN CENTRAR		
21,90 mts.		

MÓD. 3 PL. DESLIZANTE + MÓD. 1 PL. GRANDE DESLIZ. C/1BRAZO

Nº 11



PROMOCIÓN	SERIE B	SERIE C
419	478	517
S./ COURTISANE	T./CLIENTE	
545	397	
METRAJE: EN ANCHO DE 1,40 SIN CENTRAR		
18,80 mts.		

MÓD. 3 PL. DESLIZ. + MÓD. 1 PL. GRANDE DESLIZ. C/1BR. + TABURETE GRANDE

Nº 12



PROMOCIÓN	SERIE B	SERIE C
483	549	594
S./ COURTISANE	T./CLIENTE	
628	459	
METRAJE: EN ANCHO DE 1,40 SIN CENTRAR		
21,70 mts.		

CARACTERÍSTICAS TÉCNICAS

- ARMAZÓN: Madera de pino y aglomerado de 1ª.
- ASIENTO: Muelles.
- COJÍN ASIENTO: Goma de 32 kg. y bloque de muelles ensacados.
- RESPALDO: Fibra hueca garantizada.
- ALMOHADA BRAZO: Goma-espuma de 20 kg. S.S.
- ALMOHADAS DE RESPALDO, BRAZOS Y ASIENTO: Desenfundables.
- PATAS CROMADAS DE 5 CM. DE ALTURA.

OPCIÓN DE BRAZO 7 CMS. MENOS (SIN INCREMENTO DE PRECIO).
DE SERIE SE FABRICA CON EL BRAZO GRANDE. PARA PONER EL BRAZO DE 7 CMS. MENOS,
SE HA DE INDICAR EN EL PEDIDO.

COMPOSICIÓN CON MÓDULOS 2 PL. FIJOS SUEÑO

MÓDULO 2 PL. FIJO + CHAISE GRANDE FIJA

Nº 13



PROMOCIÓN	SERIE B	SERIE C
383	448	479
S./ COURTISANE	T./CLIENTE	
511	361	
METRAJE: EN ANCHO DE 1,40 SIN CENTRAR 20,20 mts.		

MÓDULO 2 PL. FIJO + CHAISE GRANDE CANAPÉ

Nº 14



PROMOCIÓN	SERIE B	SERIE C
406	478	512
S./ COURTISANE	T./CLIENTE	
549	384	
METRAJE: EN ANCHO DE 1,40 SIN CENTRAR 20,70 mts.		

MÓDULO 2 PL. FIJO + CHAISE PEQUEÑA FIJA

Nº 15



PROMOCIÓN	SERIE B	SERIE C
376	437	471
S./ COURTISANE	T./CLIENTE	
497	355	
METRAJE: EN ANCHO DE 1,40 SIN CENTRAR 19,80 mts.		

MÓDULO 2 PL. FIJO + CHAISE PEQUEÑA CANAPÉ

Nº 16



PROMOCIÓN	SERIE B	SERIE C
397	470	495
S./ COURTISANE	T./CLIENTE	
534	376	
METRAJE: EN ANCHO DE 1,40 SIN CENTRAR 20,30 mts.		

MÓD. 2 PL. FIJO C/1BR. + MÓD. 1 PL. PEQU. FIJO C/1BRAZO

Nº 17



PROMOCIÓN	SERIE B	SERIE C
324	381	411
S./ COURTISANE	T./CLIENTE	
438	305	
METRAJE: EN ANCHO DE 1,40 SIN CENTRAR 16,50 mts.		

MÓD. 2 PL. FIJO C/1BR. + MÓD. 1 PL. PEQU. FIJO C/1BR.+TABURETE PEQU.

Nº 18



PROMOCIÓN	SERIE B	SERIE C
381	444	479
S./ COURTISANE	T./CLIENTE	
510	360	
METRAJE: EN ANCHO DE 1,40 SIN CENTRAR 19,30 mts.		

CARACTERÍSTICAS TÉCNICAS

- ARMAZÓN: Madera de pino y aglomerado de 1ª.
- ASIENTO: Muelles.
- COJÍN ASIENTO: Goma de 32 kg. y bloque de muelles ensacados.
- RESPALDO: Fibra hueca garantizada.
- ALMOHADA BRAZO: Goma-espuma de 20 kg. S.S.
- ALMOHADAS DE RESPALDO, BRAZOS Y ASIENTO: Desenfundables.
- PATAS CROMADAS DE 5 CM. DE ALTURA.

COMPOSICIÓN CON MÓDULOS 2 PL. DESLIZANTES

MÓDULO 2 PL. DESLIZANTE + CHAISE GRANDE FIJA

Nº 19



PROMOCIÓN	SERIE B	SERIE C
417	471	510
S./ COURTISANE	T./CLIENTE	
545	394	
METRAJE: EN ANCHO DE 1,40 SIN CENTRAR 21,00 mts.		

MÓDULO 2 PL. DESLIZANTE + CHAISE GRANDE CANAPÉ

Nº 20



PROMOCIÓN	SERIE B	SERIE C
440	501	543
S./ COURTISANE	T./CLIENTE	
583	417	
METRAJE: EN ANCHO DE 1,40 SIN CENTRAR 21,40 mts.		

MÓDULO 2 PL. DESLIZANTE + CHAISE PEQUEÑA FIJA

Nº 21



PROMOCIÓN	SERIE B	SERIE C
410	460	502
S./ COURTISANE	T./CLIENTE	
531	388	
METRAJE: EN ANCHO DE 1,40 SIN CENTRAR 20,50 mts.		

MÓDULO 2 PL. DESLIZANTE + CHAISE PEQUEÑA CANAPÉ

Nº 22



PROMOCIÓN	SERIE B	SERIE C
431	493	526
S./ COURTISANE	T./CLIENTE	
568	409	
METRAJE: EN ANCHO DE 1,40 SIN CENTRAR 21,00 mts.		

MÓD. 2 PL. DESLIZANTE C/1BR. + MÓD. 1 PL. PEQU. DESLIZ. C/1BRAZO

Nº 23



PROMOCIÓN	SERIE B	SERIE C
375	423	460
S./ COURTISANE	T./CLIENTE	
491	355	
METRAJE: EN ANCHO DE 1,40 SIN CENTRAR 17,00 mts.		

MÓD. 2 PL. DESL. C/1BR. + MÓD. 1 PL. PEQU. DESL. C/1BR.+TABURETE PEQU.

Nº 24



PROMOCIÓN	SERIE B	SERIE C
432	486	528
S./ COURTISANE	T./CLIENTE	
563	410	
METRAJE: EN ANCHO DE 1,40 SIN CENTRAR 20,00 mts.		

CARACTERÍSTICAS TÉCNICAS

- ARMAZÓN: Madera de pino y aglomerado de 1ª.
- ASIENTO: Muelles.
- COJÍN ASIENTO: Goma de 32 kg. y bloque de muelles ensacados.
- RESPALDO: Fibra hueca garantizada.
- ALMOHADA BRAZO: Goma-espuma de 20 kg. S.S.
- ALMOHADAS DE RESPALDO, BRAZOS Y ASIENTO: Desenfundables.
- PATAS CROMADAS DE 5 CM. DE ALTURA.

OPCIÓN DE BRAZO 7 CMS. MENOS (SIN INCREMENTO DE PRECIO).
DE SERIE SE FABRICA CON EL BRAZO GRANDE. PARA PONER EL BRAZO DE 7 CMS. MENOS,
SE HA DE INDICAR EN EL PEDIDO.

COMPOSICIÓN CON MÓDULOS MEDIUM FIJOS SUEÑO



COMPOSICIÓN CON MÓDULOS MEDIUM DESLIZANTES



Touss











TOUSS

ASIENTO FIJO

SILLÓN FIJO

118		
PROMOCIÓN	SERIE B	SERIE C
161	179	188
S./ COURTISANE	T./CLIENTE	
200	150	
METRAJE: EN ANCHO DE 1,40 SIN CENTRAR		
7,70 mts.		

SOFÁ 2 PL. FIJO

179		
PROMOCIÓN	SERIE B	SERIE C
179	221	240
S./ COURTISANE	T./CLIENTE	
259	167	
METRAJE: EN ANCHO DE 1,40 SIN CENTRAR		
9,40 mts.		

SOFÁ MEDIUM FIJO

199		
PROMOCIÓN	SERIE B	SERIE C
204	251	273
S./ COURTISANE	T./CLIENTE	
294	192	
METRAJE: EN ANCHO DE 1,40 SIN CENTRAR		
10,60 mts.		

SOFÁ 3 PL. FIJO

219		
PROMOCIÓN	SERIE B	SERIE C
208	255	277
S./ COURTISANE	T./CLIENTE	
298	196	
METRAJE: EN ANCHO DE 1,40 SIN CENTRAR		
10,60 mts.		

MÓD. 1 PL. PEQUEÑO FIJO S/ BR.

118		
PROMOCIÓN	SERIE B	SERIE C
96	109	118
S./ COURTISANE	T./CLIENTE	
127	91	
METRAJE: EN ANCHO DE 1,40 SIN CENTRAR		
4,10 mts.		

MÓD. 1 PL. MEDIUM FIJO S/ BR.

126		
PROMOCIÓN	SERIE B	SERIE C
102	117	126
S./ COURTISANE	T./CLIENTE	
136	96	
METRAJE: EN ANCHO DE 1,40 SIN CENTRAR		
4,70 mts.		

MÓD. 1 PL. GRANDE FIJO S/ BR.

128		
PROMOCIÓN	SERIE B	SERIE C
104	119	128
S./ COURTISANE	T./CLIENTE	
138	98	
METRAJE: EN ANCHO DE 1,40 SIN CENTRAR		
4,70 mts.		

OPCIÓN DE BRAZO 7 CMS. MENOS (SIN INCREMENTO DE PRECIO) DE SERIE SE FABRICA CON EL BRAZO GRANDE. PARA PONER EL BRAZO DE 7 CMS. MENOS, SE HA DE INDICAR EN EL PEDIDO.

MÓD. 1 PL. PEQUEÑO FIJO C/ 1BR.

89		
PROMOCIÓN	SERIE B	SERIE C
116	136	148
S./ COURTISANE	T./CLIENTE	
159	110	
METRAJE: EN ANCHO DE 1,40 SIN CENTRAR		
5,30 mts.		

MÓD. 1 PL. MEDIUM FIJO C/ 1BR.

99		
PROMOCIÓN	SERIE B	SERIE C
122	144	156
S./ COURTISANE	T./CLIENTE	
168	115	
METRAJE: EN ANCHO DE 1,40 SIN CENTRAR		
5,90 mts.		

MÓD. 1 PL. GRANDE FIJO C/ 1BR.

109		
PROMOCIÓN	SERIE B	SERIE C
124	146	158
S./ COURTISANE	T./CLIENTE	
170	117	
METRAJE: EN ANCHO DE 1,40 SIN CENTRAR		
5,90 mts.		

CHAISELONGUE PEQUEÑA FIJA (en 1 pieza - brazo largo)

83		
PROMOCIÓN	SERIE B	SERIE C
176	206	223
S./ COURTISANE	T./CLIENTE	
241	168	
METRAJE: EN ANCHO DE 1,40 SIN CENTRAR		
9,40 mts.		

MÓD. 2 PL. FIJO C/ 1BR.

150		
PROMOCIÓN	SERIE B	SERIE C
166	189	204
S./ COURTISANE	T./CLIENTE	
220	156	
METRAJE: EN ANCHO DE 1,40 SIN CENTRAR		
8,50 mts.		

MÓD. MEDIUM FIJO C/ 1BR.

170		
PROMOCIÓN	SERIE B	SERIE C
192	220	240
S./ COURTISANE	T./CLIENTE	
257	180	
METRAJE: EN ANCHO DE 1,40 SIN CENTRAR		
9,60 mts.		

MÓD. 3 PL. FIJO C/ 1BR.

190		
PROMOCIÓN	SERIE B	SERIE C
196	224	242
S./ COURTISANE	T./CLIENTE	
261	184	
METRAJE: EN ANCHO DE 1,40 SIN CENTRAR		
9,60 mts.		

CHAISELONGUE PEQUEÑA CANAPÉ (en 1 pieza - brazo largo)

83		
PROMOCIÓN	SERIE B	SERIE C
199	232	241
S./ COURTISANE	T./CLIENTE	
267	189	
METRAJE: EN ANCHO DE 1,40 SIN CENTRAR		
9,90 mts.		

CHAISELONGUE MEDIUM FIJA (en 1 pieza - brazo largo)

93		
PROMOCIÓN	SERIE B	SERIE C
181	213	231
S./ COURTISANE	T./CLIENTE	
249	169	
METRAJE: EN ANCHO DE 1,40 SIN CENTRAR		
9, 90 mts.		

CHAISELONGUE MEDIUM CANAPÉ (en 1 pieza - brazo largo)

93		
PROMOCIÓN	SERIE B	SERIE C
204	238	256
S./ COURTISANE	T./CLIENTE	
275	192	
METRAJE: EN ANCHO DE 1,40 SIN CENTRAR		
10,40 mts.		

CHAISELONGUE GRANDE FIJA (en 1 pieza - brazo largo)

103		
PROMOCIÓN	SERIE B	SERIE C
185	217	235
S./ COURTISANE	T./CLIENTE	
253	173	
METRAJE: EN ANCHO DE 1,40 SIN CENTRAR		
9,80 mts.		

CHAISELONGUE GRANDE CANAPÉ (en 1 pieza - brazo largo)

103		
PROMOCIÓN	SERIE B	SERIE C
208	242	260
S./ COURTISANE	T./CLIENTE	
279	196	
METRAJE: EN ANCHO DE 1,40 SIN CENTRAR		
10,30 mts.		

_9

ASIENTO DESLIZANTE

TOUSS

SILLÓN DESLIZANTE



PROMOCIÓN	SERIE B	SERIE C
189	199	218
S./ COURTISANE	T./CLIENTE	
233	177	
METRAJE: EN ANCHO DE 1,40 SIN CENTRAR		
8,00 mts.		

SOFÁ 2 PL. DESLIZANTE



PROMOCIÓN	SERIE B	SERIE C
221	257	278
S./ COURTISANE	T./CLIENTE	
301	210	
METRAJE: EN ANCHO DE 1,40 SIN CENTRAR		
10,20 mts.		

SOFÁ MEDIUM DESLIZANTE



PROMOCIÓN	SERIE B	SERIE C
249	290	314
S./ COURTISANE	T./CLIENTE	
340	239	
METRAJE: EN ANCHO DE 1,40 SIN CENTRAR		
11,40 mts.		

SOFÁ 3 PL. DESLIZANTE



PROMOCIÓN	SERIE B	SERIE C
252	293	317
S./ COURTISANE	T./CLIENTE	
343	242	
METRAJE: EN ANCHO DE 1,40 SIN CENTRAR		
11,40 mts.		

MÓD. 1 PL. PEQUEÑO DESL. S/ BR.



PROMOCIÓN	SERIE B	SERIE C
114	129	137
S./ COURTISANE	T./CLIENTE	
147	109	
METRAJE: EN ANCHO DE 1,40 SIN CENTRAR		
4,40 mts.		

MÓD. 1 PL. MEDIUM DESL. S/ BR.



PROMOCIÓN	SERIE B	SERIE C
120	141	155
S./ COURTISANE	T./CLIENTE	
166	115	
METRAJE: EN ANCHO DE 1,40 SIN CENTRAR		
5,10 mts.		

MÓD. 1 PL. GRANDE DESL. S/ BR.

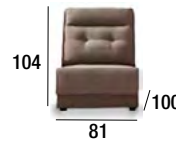

PROMOCIÓN	SERIE B	SERIE C
122	143	157
S./ COURTISANE	T./CLIENTE	
168	117	
METRAJE: EN ANCHO DE 1,40 SIN CENTRAR		
5,10 mts.		

TABURETE PEQUEÑO

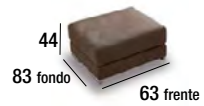

PROMOCIÓN	SERIE B	SERIE C
57	63	68
S./ COURTISANE	T./CLIENTE	
72	55	
METRAJE: EN ANCHO DE 1,40 SIN CENTRAR		
2,90 mts.		

MÓD. 1 PL. PEQUEÑO DESL. C/ 1BR.



PROMOCIÓN	SERIE B	SERIE C
132	154	167
S./ COURTISANE	T./CLIENTE	
179	127	
METRAJE: EN ANCHO DE 1,40 SIN CENTRAR		
5,70 mts.		

MÓD. 1 PL. MEDIUM DESL. C/ 1BR.

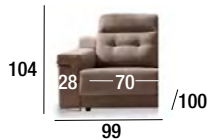

PROMOCIÓN	SERIE B	SERIE C
140	166	181
S./ COURTISANE	T./CLIENTE	
193	134	
METRAJE: EN ANCHO DE 1,40 SIN CENTRAR		
6,30 mts.		

MÓD. 1 PL. GRANDE DESL. C/ 1BR.

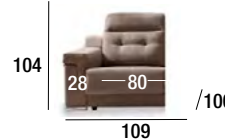

PROMOCIÓN	SERIE B	SERIE C
142	168	183
S./ COURTISANE	T./CLIENTE	
195	136	
METRAJE: EN ANCHO DE 1,40 SIN CENTRAR		
6,30 mts.		

TABURETE MEDIUM

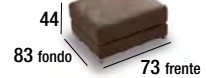

PROMOCIÓN	SERIE B	SERIE C
62	69	75
S./ COURTISANE	T./CLIENTE	
81	60	
METRAJE: EN ANCHO DE 1,40 SIN CENTRAR		
2,90 mts.		

MÓD. 2 PL. DESL. C/ 1BR.



PROMOCIÓN	SERIE B	SERIE C
189	220	242
S./ COURTISANE	T./CLIENTE	
263	183	
METRAJE: EN ANCHO DE 1,40 SIN CENTRAR		
9,30 mts.		

MÓD. MEDIUM DESL. C/ 1BR.



PROMOCIÓN	SERIE B	SERIE C
217	252	277
S./ COURTISANE	T./CLIENTE	
302	211	
METRAJE: EN ANCHO DE 1,40 SIN CENTRAR		
10,30 mts.		

MÓD. 3 PL. DESL. C/ 1BR.



PROMOCIÓN	SERIE B	SERIE C
220	255	280
S./ COURTISANE	T./CLIENTE	
305	214	
METRAJE: EN ANCHO DE 1,40 SIN CENTRAR		
10,30 mts.		

TABURETE GRANDE

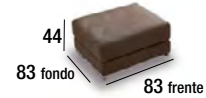

PROMOCIÓN	SERIE B	SERIE C
64	71	77
S./ COURTISANE	T./CLIENTE	
83	62	
METRAJE: EN ANCHO DE 1,40 SIN CENTRAR		
2,90 mts.		

CARACTERÍSTICAS TÉCNICAS

- **ARMAZÓN:** Madera de pino y aglomerado de 1".
- **ASIENTO:** Muelles.
- **COJÍN ASIENTO:** Goma de 32 kg. y bloque de muelles ensacados.
- **RESPALDO:** Fibra hueca garantizada.
- **ALMOHADA BRAZO:** Goma-espuma de 20 kg. S.S.
- **ALMOHADAS DE RESPALDO, BRAZOS Y ASIENTO:** Desenfundables.
- **PATAS METÁLICAS DE 5 CM. DE ALTURA.**
- Este modelo lleva de serie las patas metálicas. Para poner patas de madera, indicarlo en los pedidos.



OPCIÓN DE BRAZO 7 CMS. MENOS (SIN INCREMENTO DE PRECIO) DE SERIE SE FABRICA CON EL BRAZO GRANDE. PARA PONER EL BRAZO DE 7 CMS. MENOS, SE HA DE INDICAR EN EL PEDIDO.

INDIQUEN EN LOS PEDIDOS COMO QUIEREN EL HILO DE LA PESTAÑA, CONTRASTADO Ó EN EL MISMO TONO DE LA TELA

TOUSS

COMPOSICIÓN CON MÓDULOS 3 PL. FIJOS

MÓDULO 3 PL. FIJO +CHAISE GRANDE FIJA (brazo largo)

Nº 1



PROMOCIÓN	SERIE B	SERIE C
381	441	477
S./ COURTISANE	T./CLIENTE	
514	357	
METRAJE: EN ANCHO DE 1,40 SIN CENTRAR		
19,40 mts.		

MÓDULO 3 PL. FIJO +CHAISE GRANDE CANAPÉ (brazo largo)

Nº 2



PROMOCIÓN	SERIE B	SERIE C
404	466	502
S./ COURTISANE	T./CLIENTE	
540	380	
METRAJE: EN ANCHO DE 1,40 SIN CENTRAR		
19,90 mts.		

MÓDULO 3 PL. FIJO +CHAISE PEQUEÑA FIJA (brazo largo)

Nº 3



PROMOCIÓN	SERIE B	SERIE C
372	430	465
S./ COURTISANE	T./CLIENTE	
502	352	
METRAJE: EN ANCHO DE 1,40 SIN CENTRAR		
19,00 mts.		

MÓDULO 3 PL. FIJO +CHAISE PEQUEÑA CANAPÉ (brazo largo)

Nº 4



PROMOCIÓN	SERIE B	SERIE C
395	456	483
S./ COURTISANE	T./CLIENTE	
528	373	
METRAJE: EN ANCHO DE 1,40 SIN CENTRAR		
19,50 mts.		

MÓD. 3 PL. FIJO + MÓD. 1 PL. GRANDE FIJO C/1BRAZO

Nº 5



PROMOCIÓN	SERIE B	SERIE C
320	370	400
S./ COURTISANE	T./CLIENTE	
431	301	
METRAJE: EN ANCHO DE 1,40 SIN CENTRAR		
15,50 mts.		

MÓD. 3 PL. FIJO + MÓD. 1 PL. GRANDE FIJO C/1BR. + TABURETE GRANDE

Nº 6



PROMOCIÓN	SERIE B	SERIE C
384	441	477
S./ COURTISANE	T./CLIENTE	
514	363	
METRAJE: EN ANCHO DE 1,40 SIN CENTRAR		
18,40 mts.		

INDIQUEN EN LOS PEDIDOS COMO QUIEREN EL HILO DE LA PESTAÑA, CONTRASTADO Ó EN EL MISMO TONO DE LA TELA

COMPOSICIÓN CON MÓDULOS 3 PL. DESLIZANTES

MÓDULO 3 PL. DESLIZANTE +CHAISE GRANDE FIJA (brazo largo)

Nº 7



PROMOCIÓN	SERIE B	SERIE C
405	472	515
S./ COURTISANE	T./CLIENTE	
558	387	
METRAJE: EN ANCHO DE 1,40 SIN CENTRAR		
20,10 mts.		

MÓDULO 3 PL. DESLIZANTE +CHAISE GRANDE CANAPÉ (brazo largo)

Nº 8



PROMOCIÓN	SERIE B	SERIE C
428	497	540
S./ COURTISANE	T./CLIENTE	
584	410	
METRAJE: EN ANCHO DE 1,40 SIN CENTRAR		
20,60 mts.		

MÓDULO 3 PL. DESLIZANTE +CHAISE PEQUEÑA FIJA (brazo largo)

Nº 9



PROMOCIÓN	SERIE B	SERIE C
396	461	503
S./ COURTISANE	T./CLIENTE	
546	382	
METRAJE: EN ANCHO DE 1,40 SIN CENTRAR		
19,70 mts.		

MÓDULO 3 PL. DESLIZANTE +CHAISE PEQUEÑA CANAPÉ (brazo largo)

Nº 10



PROMOCIÓN	SERIE B	SERIE C
419	487	521
S./ COURTISANE	T./CLIENTE	
572	403	
METRAJE: EN ANCHO DE 1,40 SIN CENTRAR		
20,20 mts.		

MÓD. 3 PL. DESLIZANTE +MÓD. 1 PL. GRANDE DESLIZANTE C/1BRAZO

Nº 11



PROMOCIÓN	SERIE B	SERIE C
362	423	463
S./ COURTISANE	T./CLIENTE	
500	350	
METRAJE: EN ANCHO DE 1,40 SIN CENTRAR		
16,60 mts.		

MÓD. 3 PL. DESLIZ. + MÓD. 1 PL. GRANDE DESLIZ. C/1BR. + TABURETE GRANDE

Nº 12



PROMOCIÓN	SERIE B	SERIE C
426	494	540
S./ COURTISANE	T./CLIENTE	
583	412	
METRAJE: EN ANCHO DE 1,40 SIN CENTRAR		
19,50 mts.		

OPCIÓN DE BRAZO 7 CMS. MENOS (SIN INCREMENTO DE PRECIO) DE SERIE SE FABRICA CON EL BRAZO GRANDE. PARA PONER EL BRAZO DE 7 CMS. MENOS, SE HA DE INDICAR EN EL PEDIDO.

COMPOSICIÓN CON MÓDULOS 2 PL. FIJOS

TOUSS

MÓDULO 2 PL. FIJO + CHAISE GRANDE FIJA (brazo largo)

Nº 13

PROMOCIÓN	SERIE B	SERIE C
351	406	439
S./ COURTISANE	T./CLIENTE	
473	329	
METRAJE: EN ANCHO DE 1,40 SIN CENTRAR		
18,30 mts.		

MÓDULO 2 PL. FIJO + CHAISE GRANDE CANAPÉ (brazo largo)

Nº 14

PROMOCIÓN	SERIE B	SERIE C
374	431	464
S./ COURTISANE	T./CLIENTE	
499	352	
METRAJE: EN ANCHO DE 1,40 SIN CENTRAR		
18,80 mts.		

MÓDULO 2 PL. FIJO + CHAISE PEQUEÑA FIJA (brazo largo)

Nº 15

PROMOCIÓN	SERIE B	SERIE C
342	395	427
S./ COURTISANE	T./CLIENTE	
461	324	
METRAJE: EN ANCHO DE 1,40 SIN CENTRAR		
17,90 mts.		

MÓDULO 2 PL. FIJO + CHAISE PEQUEÑA CANAPÉ (brazo largo)

Nº 16

PROMOCIÓN	SERIE B	SERIE C
365	421	445
S./ COURTISANE	T./CLIENTE	
487	345	
METRAJE: EN ANCHO DE 1,40 SIN CENTRAR		
18,40 mts.		

MÓD. 2 PL. FIJO C/1BR + MÓD. 1 PL. PEQUEÑO FIJO C/1BR.

Nº 17

PROMOCIÓN	SERIE B	SERIE C
282	325	352
S./ COURTISANE	T./CLIENTE	
379	266	
METRAJE: EN ANCHO DE 1,40 SIN CENTRAR		
13,80 mts.		

MÓD. 2 PL. FIJO C/1BR + MÓD. 1 PL. PEQUEÑO FIJO C/1BR. + TABURETE PEQUEÑO

Nº 18

PROMOCIÓN	SERIE B	SERIE C
339	388	420
S./ COURTISANE	T./CLIENTE	
451	321	
METRAJE: EN ANCHO DE 1,40 SIN CENTRAR		
16,70 mts.		

INDIQUEN EN LOS PEDIDOS COMO QUIEREN EL HILO DE LA PESTAÑA, CONTRASTADO Ó EN EL MISMO TONO DE LA TELA

COMPOSICIÓN CON MÓDULOS 2 PL. DESLIZANTES

MÓDULO 2 PL. DESLIZANTE +CHAISE GRANDE FIJA (brazo largo)

Nº 19

PROMOCIÓN	SERIE B	SERIE C
374	437	477
S./ COURTISANE	T./CLIENTE	
516	356	
METRAJE: EN ANCHO DE 1,40 SIN CENTRAR		
19,10 mts.		

MÓDULO 2 PL. DESLIZANTE +CHAISE GRANDE CANAPÉ (brazo largo)

Nº 20

PROMOCIÓN	SERIE B	SERIE C
397	462	502
S./ COURTISANE	T./CLIENTE	
542	379	
METRAJE: EN ANCHO DE 1,40 SIN CENTRAR		
19,60 mts.		

MÓDULO 2 PL. DESLIZANTE +CHAISE PEQUEÑA FIJA (brazo largo)

Nº 21

PROMOCIÓN	SERIE B	SERIE C
365	426	465
S./ COURTISANE	T./CLIENTE	
504	351	
METRAJE: EN ANCHO DE 1,40 SIN CENTRAR		
18,70 mts.		

MÓDULO 2 PL. DESLIZANTE +CHAISE PEQUEÑA CANAPÉ (brazo largo)

Nº 22

PROMOCIÓN	SERIE B	SERIE C
388	452	483
S./ COURTISANE	T./CLIENTE	
530	372	
METRAJE: EN ANCHO DE 1,40 SIN CENTRAR		
19,20 mts.		

MÓD. 2 PL. DESL. C/1BR + MÓD. 1 PL. PEQUEÑO DESL. C/1BR.

Nº 23

PROMOCIÓN	SERIE B	SERIE C
321	374	409
S./ COURTISANE	T./CLIENTE	
442	310	
METRAJE: EN ANCHO DE 1,40 SIN CENTRAR		
15,00 mts.		

MÓD. 2 PL. DESL. C/1BR + MÓD. 1 PL. PEQUEÑO DESL. C/1BR. + TABURETE PEQUEÑO

Nº 24

PROMOCIÓN	SERIE B	SERIE C
378	437	477
S./ COURTISANE	T./CLIENTE	
514	365	
METRAJE: EN ANCHO DE 1,40 SIN CENTRAR		
17,90 mts.		



OPCIÓN DE BRAZO 7 CMS. MENOS (SIN INCREMENTO DE PRECIO) DE SERIE SE FABRICA CON EL BRAZO GRANDE. PARA PONER EL BRAZO DE 7 CMS. MENOS, SE HA DE INDICAR EN EL PEDIDO.

COMPOSICIÓN CON MÓDULOS MEDIUM FIJOS TOUSS

MÓD. MEDIUM FIJO C/1BRAZO + CHAISE MEDIUM FIJA (brazo largo)



PROMOCIÓN	SERIE B	SERIE C
373	433	471
S./ COURTISANE	T./CLIENTE	
506	349	
METRAJE: EN ANCHO DE 1,40 SIN CENTRAR		
19,50 mts.		

MÓD. MEDIUM FIJO C/1BRAZO + CHAISE MEDIUM CANAPÉ (brazo largo)



PROMOCIÓN	SERIE B	SERIE C
396	458	496
S./ COURTISANE	T./CLIENTE	
532	372	
METRAJE: EN ANCHO DE 1,40 SIN CENTRAR		
20,00 mts.		

RINCÓN DESMONTABLE



PROMOCIÓN	SERIE B	SERIE C
211	224	239
S./ COURTISANE	T./CLIENTE	
251	201	
METRAJE: EN ANCHO DE 1,40 SIN CENTRAR		
8,70 mts.		

MÓD. 1PL. MEDIUM FIJO C/1BRAZO + MÓD. MEDIUM FIJO C/1BRAZO



PROMOCIÓN	SERIE B	SERIE C
314	364	396
S./ COURTISANE	T./CLIENTE	
425	295	
METRAJE: EN ANCHO DE 1,40 SIN CENTRAR		
15,50 mts.		

MÓD. 1 PL. MEDIUM FIJO C/1BRAZO + MÓD. MEDIUM FIJO C/1BR. + TABURETE MEDIUM



PROMOCIÓN	SERIE B	SERIE C
376	433	471
S./ COURTISANE	T./CLIENTE	
506	355	
METRAJE: EN ANCHO DE 1,40 SIN CENTRAR		
18,40 mts.		

INDIQUEN EN LOS PEDIDOS COMO QUIEREN EL HILO DE LA PESTAÑA, CONTRASTADO Ó EN EL MISMO TONO DE LA TELA

COMPOSICIÓN CON MÓDULOS MEDIUM DESLIZANTES

MÓD. MEDIUM DESLIZANTE C/1BRAZO + CHAISE MEDIUM FIJA (brazo largo)



PROMOCIÓN	SERIE B	SERIE C
398	465	508
S./ COURTISANE	T./CLIENTE	
551	380	
METRAJE: EN ANCHO DE 1,40 SIN CENTRAR		
20,20 mts.		

MÓD. MEDIUM DESLIZANTE C/1BRAZO + CHAISE MEDIUM CANAPÉ (brazo largo)



PROMOCIÓN	SERIE B	SERIE C
421	490	533
S./ COURTISANE	T./CLIENTE	
577	403	
METRAJE: EN ANCHO DE 1,40 SIN CENTRAR		
20,70 mts.		

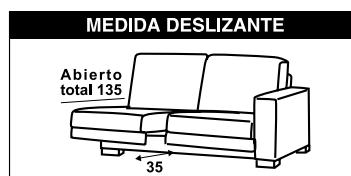

MÓD. 1PL. MEDIUM DESL C/1BRAZO + MÓD. MEDIUM DESL. C/1BRAZO



PROMOCIÓN	SERIE B	SERIE C
357	418	458
S./ COURTISANE	T./CLIENTE	
495	345	
METRAJE: EN ANCHO DE 1,40 SIN CENTRAR		
16,60 mts.		

MÓD. 1PL. MEDIUM DESL. C/1BR. + MÓD. MEDIUM DESL. C/1BR. + TABURETE MEDIUM



PROMOCIÓN	SERIE B	SERIE C
419	487	533
S./ COURTISANE	T./CLIENTE	
576	405	
METRAJE: EN ANCHO DE 1,40 SIN CENTRAR		
19,50 mts.		



OPCIÓN DE BRAZO 7 CMS. MENOS (SIN INCREMENTO DE PRECIO) DE SERIE SE FABRICA CON EL BRAZO GRANDE. PARA PONER EL BRAZO DE 7 CMS. MENOS, SE HA DE INDICAR EN EL PEDIDO.

Dolche





DOLCHE

Es el modelo Komodo con la pieza de la riñonera acolchada y las medidas son las mismas.



TELA DE LA FOTO: TITAN C/8

LA TARIFA DE PRECIOS ES LA DEL MOD. KOMODO CON EL INCREMENTO DE PUNTOS QUE SE INDICA A CONTINUACIÓN

Sofá 3 fijo	10 ptos.
Sofá 3 deslizante	10 ptos.
Sofá 2 fijo	10 ptos.
Sofá 2 deslizante	10 ptos.
Sofá medium fijo	10 ptos.
Sofá medium deslizante	10 ptos.
Chaiselongue grande fija	5 ptos.
Chaiselongue grande canapé	5 ptos.
Chaiselongue pequeña fija	5 ptos.
Chaiselongue pequeña canapé	5 ptos.
Chaiselongue medium fija	5 ptos.
Chaiselongue medium canapé	5 ptos.
Módulo 3 pl. fijo	10 ptos.
Módulo 3 pl. deslizante	10 ptos.
Módulo 2 pl. fijo	10 ptos.
Módulo 2 pl. deslizante	10 ptos.
Módulo medium fijo	10 ptos.
Módulo medium deslizante	10 ptos.

Módulo 1 pl. grande C/1 br. fijo	5 ptos.
Módulo 1 pl. grande C/1 br. deslizante	5 ptos.
Módulo 1 pl. pequeño C/1 br. fijo	5 ptos.
Módulo 1 pl. pequeño C/1 br. deslizante	5 ptos.
Módulo 1 pl. medium C/1 br. fijo	5 ptos.
Módulo 1 pl. medium C/1 br. deslizante	5 ptos.
Módulo 1 pl. grande S/ brazo fijo	5 ptos.
Módulo 1 pl. grande S/ brazo deslizante	5 ptos.
Módulo 1 pl. pequeño S/ brazo fijo	5 ptos.
Módulo 1 pl. pequeño S/ brazo deslizante	5 ptos.
Módulo 1 pl. medium S/ brazo fijo	5 ptos.
Módulo 1 pl. medium S/ brazo deslizante	5 ptos.

LAS MEDIDAS SON LAS MISMAS QUE EL MODELO KOMODO

LES RECORDAMOS QUE CON LA RIÑONERA ACOLCHADA ES EL MODELO DOLCHE

Chiqui









Chiqui

ASIENTO FIJO

SILLÓN FIJO



PROMOCIÓN	SERIE B	SERIE C
161	179	188
S./ COURTISANE	T./CLIENTE	
200	150	
METRAJE: EN ANCHO DE 1,40 SIN CENTRAR		
8,00 mts.		

SOFÁ 2 PL. FIJO



PROMOCIÓN	SERIE B	SERIE C
179	221	240
S./ COURTISANE	T./CLIENTE	
259	167	
METRAJE: EN ANCHO DE 1,40 SIN CENTRAR		
10,20 mts.		

SOFÁ 3 PL. FIJO



PROMOCIÓN	SERIE B	SERIE C
208	255	277
S./ COURTISANE	T./CLIENTE	
298	196	
METRAJE: EN ANCHO DE 1,40 SIN CENTRAR		
11,40 mts.		

CONJUNTO 3+2 FIJO

PROMOCIÓN	SERIE B	SERIE C
387	476	517
S./ COURTISANE	T./CLIENTE	
557	363	
METRAJE: EN ANCHO DE 1,40 SIN CENTRAR		
21,60 mts.		

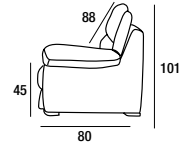

MÓD. 1 PL. GRANDE FIJO S/ BR.



PROMOCIÓN	SERIE B	SERIE C
104	119	128
S./ COURTISANE	T./CLIENTE	
138	98	
METRAJE: EN ANCHO DE 1,40 SIN CENTRAR		
5,10 mts.		

MÓD. 1 PL. PEQUEÑO FIJO S/ BR.



PROMOCIÓN	SERIE B	SERIE C
96	109	118
S./ COURTISANE	T./CLIENTE	
127	91	
METRAJE: EN ANCHO DE 1,40 SIN CENTRAR		
4,40 mts.		

MÓD. 1 PL. GRANDE FIJO C/ 1BR.



PROMOCIÓN	SERIE B	SERIE C
124	146	158
S./ COURTISANE	T./CLIENTE	
170	117	
METRAJE: EN ANCHO DE 1,40 SIN CENTRAR		
6,30 mts.		

MÓD. 1 PL. PEQUEÑO FIJO C/ 1BR.



PROMOCIÓN	SERIE B	SERIE C
116	136	148
S./ COURTISANE	T./CLIENTE	
159	110	
METRAJE: EN ANCHO DE 1,40 SIN CENTRAR		
5,70 mts.		

MÓD. 2 PL. FIJO C/ 1BR.



PROMOCIÓN	SERIE B	SERIE C
166	189	204
S./ COURTISANE	T./CLIENTE	
220	156	
METRAJE: EN ANCHO DE 1,40 SIN CENTRAR		
9,30 mts.		

MÓD. 3 PL. FIJO C/ 1BR.



PROMOCIÓN	SERIE B	SERIE C
196	224	242
S./ COURTISANE	T./CLIENTE	
261	184	
METRAJE: EN ANCHO DE 1,40 SIN CENTRAR		
10,30 mts.		

TABURETE GRANDE



PROMOCIÓN	SERIE B	SERIE C
64	71	77
S./ COURTISANE	T./CLIENTE	
83	62	
METRAJE: EN ANCHO DE 1,40 SIN CENTRAR		
2,90 mts.		

TABURETE PEQUEÑO



PROMOCIÓN	SERIE B	SERIE C
57	63	68
S./ COURTISANE	T./CLIENTE	
72	55	
METRAJE: EN ANCHO DE 1,40 SIN CENTRAR		
2,90 mts.		

CHAISELONGUE GRANDE FIJA
(en 1 pieza - brazo largo)



PROMOCIÓN	SERIE B	SERIE C
185	217	235
S./ COURTISANE	T./CLIENTE	
253	173	
METRAJE: EN ANCHO DE 1,40 SIN CENTRAR		
9,80 mts.		

CHAISELONGUE GRANDE CANAPÉ
(en 1 pieza - brazo largo)



PROMOCIÓN	SERIE B	SERIE C
208	242	260
S./ COURTISANE	T./CLIENTE	
279	196	
METRAJE: EN ANCHO DE 1,40 SIN CENTRAR		
10,30 mts.		

CHAISELONGUE PEQUEÑA FIJA
(en 1 pieza - brazo largo)



PROMOCIÓN	SERIE B	SERIE C
176	206	223
S./ COURTISANE	T./CLIENTE	
241	168	
METRAJE: EN ANCHO DE 1,40 SIN CENTRAR		
9,40 mts.		

CHAISELONGUE PEQUEÑA CANAPÉ
(en 1 pieza - brazo largo)



PROMOCIÓN	SERIE B	SERIE C
199	232	241
S./ COURTISANE	T./CLIENTE	
267	189	
METRAJE: EN ANCHO DE 1,40 SIN CENTRAR		
9,90 mts.		

CARACTERÍSTICAS TÉCNICAS

- **ARMAZÓN:** Madera de pino y aglomerado de 1ª.
- **ASIENTO:** Muelles.
- **COJÍN ASIENTO:** Goma de 32 kg. y bloque de muelles ensacados.
- **RESPALDO:** Fibra hueca garantizada.
- **ALMOHADA BRAZO:** Goma-espuma de 20 kg. S.S.
- **ALMOHADAS DE RESPALDO, BRAZOS Y ASIENTO:** Desenfundables.
- **PATAS DE MADERA 5 CM. DE ALTURA.**
- Este modelo lleva de serie las patas de madera.



OPCIÓN DE BRAZO 5 CMS. MENOS (SIN INCREMENTO DE PRECIO). DE SERIE SE FABRICA CON EL BRAZO GRANDE. PARA PONER EL BRAZO DE 5 CMS. MENOS, SE HA DE INDICAR EN EL PEDIDO.

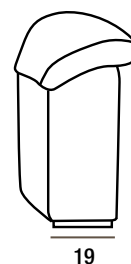

BRAZO DE SERIE

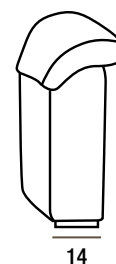

BRAZO OPCIONAL 5 CM. MENOS DE ANCHO

Chiqui

ASIENTO DESLIZANTE

SILLÓN DESLIZANTE



PROMOCIÓN	SERIE B	SERIE C
189	199	218
S./ COURTISANE	T./CLIENTE	
233	177	
METRAJE: EN ANCHO DE 1,40 SIN CENTRAR		
8,00 mts.		

SOFÁ 2 PL. DESLIZANTE



PROMOCIÓN	SERIE B	SERIE C
221	257	278
S./ COURTISANE	T./CLIENTE	
301	210	
METRAJE: EN ANCHO DE 1,40 SIN CENTRAR		
10,20 mts.		

SOFÁ 3 PL. DESLIZANTE



PROMOCIÓN	SERIE B	SERIE C
252	293	317
S./ COURTISANE	T./CLIENTE	
343	242	
METRAJE: EN ANCHO DE 1,40 SIN CENTRAR		
11,40 mts.		

CONJUNTO 3+2 DESLIZANTE

PROMOCIÓN	SERIE B	SERIE C
473	550	595
S./ COURTISANE	T./CLIENTE	
644	452	
METRAJE: EN ANCHO DE 1,40 SIN CENTRAR		
21,60 mts.		

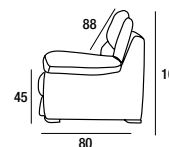

MÓD. 1 PL. GRANDE DESL. S/ BR.



PROMOCIÓN	SERIE B	SERIE C
122	143	157
S./ COURTISANE	T./CLIENTE	
168	117	
METRAJE: EN ANCHO DE 1,40 SIN CENTRAR		
5,10 mts.		

MÓD. 1 PL. PEQUEÑO DESL. S/ BR.



PROMOCIÓN	SERIE B	SERIE C
114	129	137
S./ COURTISANE	T./CLIENTE	
147	109	
METRAJE: EN ANCHO DE 1,40 SIN CENTRAR		
4,40 mts.		

MÓD. 1 PL. GRANDE DESL. C/ 1BR.



PROMOCIÓN	SERIE B	SERIE C
142	168	183
S./ COURTISANE	T./CLIENTE	
195	136	
METRAJE: EN ANCHO DE 1,40 SIN CENTRAR		
6,30 mts.		

MÓD. 1 PL. PEQUEÑO DESL. C/ 1BR.



PROMOCIÓN	SERIE B	SERIE C
132	154	167
S./ COURTISANE	T./CLIENTE	
179	127	
METRAJE: EN ANCHO DE 1,40 SIN CENTRAR		
5,70 mts.		

MÓD. 2 PL. DESL. C/ 1BR.



PROMOCIÓN	SERIE B	SERIE C
189	220	242
S./ COURTISANE	T./CLIENTE	
263	183	
METRAJE: EN ANCHO DE 1,40 SIN CENTRAR		
9,30 mts.		

MÓD. 3 PL. DESL. C/ 1BR.



PROMOCIÓN	SERIE B	SERIE C
220	255	280
S./ COURTISANE	T./CLIENTE	
305	214	
METRAJE: EN ANCHO DE 1,40 SIN CENTRAR		
10,30 mts.		

TABURETE GRANDE



PROMOCIÓN	SERIE B	SERIE C
64	71	77
S./ COURTISANE	T./CLIENTE	
83	62	
METRAJE: EN ANCHO DE 1,40 SIN CENTRAR		
2,90 mts.		

TABURETE PEQUEÑO



PROMOCIÓN	SERIE B	SERIE C
57	63	68
S./ COURTISANE	T./CLIENTE	
72	55	
METRAJE: EN ANCHO DE 1,40 SIN CENTRAR		
2,90 mts.		

CHAISELONGUE GRANDE FIJA (en 1 pieza - brazo largo)



PROMOCIÓN	SERIE B	SERIE C
185	217	235
S./ COURTISANE	T./CLIENTE	
253	173	
METRAJE: EN ANCHO DE 1,40 SIN CENTRAR		
9,80 mts.		

CHAISELONGUE GRANDE CANAPÉ (en 1 pieza - brazo largo)



PROMOCIÓN	SERIE B	SERIE C
208	242	260
S./ COURTISANE	T./CLIENTE	
279	196	
METRAJE: EN ANCHO DE 1,40 SIN CENTRAR		
10,30 mts.		

CHAISELONGUE PEQUEÑA FIJA (en 1 pieza - brazo largo)



PROMOCIÓN	SERIE B	SERIE C
176	206	223
S./ COURTISANE	T./CLIENTE	
241	168	
METRAJE: EN ANCHO DE 1,40 SIN CENTRAR		
9,40 mts.		

CHAISELONGUE PEQUEÑA CANAPÉ (en 1 pieza - brazo largo)



PROMOCIÓN	SERIE B	SERIE C
199	232	241
S./ COURTISANE	T./CLIENTE	
267	189	
METRAJE: EN ANCHO DE 1,40 SIN CENTRAR		
9,90 mts.		

CARACTERÍSTICAS TÉCNICAS

- **ARMAZÓN:** Madera de pino y aglomerado de 1ª.
- **ASIENTO:** Muelles.
- **COJÍN ASIENTO:** Goma de 32 kg. y bloque de muelles ensacados.
- **RESPALDO:** Fibra hueca garantizada.
- **ALMOHADA BRAZO:** Goma-espuma de 20 kg. S.S.
- **ALMOHADAS DE RESPALDO, BRAZOS Y ASIENTO:** Desenfundables.
- **PATAS DE MADERA 5 CM. DE ALTURA.**
- Este modelo lleva de serie las patas de madera.



OPCIÓN DE BRAZO 5 CMS. MENOS (SIN INCREMENTO DE PRECIO). DE SERIE SE FABRICA CON EL BRAZO GRANDE. PARA PONER EL BRAZO DE 5 CMS. MENOS, SE HA DE INDICAR EN EL PEDIDO.

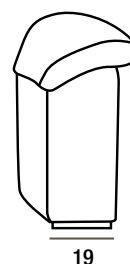

BRAZO DE SERIE

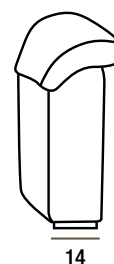

BRAZO OPCIONAL 5 CM. MENOS DE ANCHO

COMPOSICIÓN CON MÓDULOS DESLIZANTES

Chiqui

MÓDULO 3 PL. DESLIZANTE +CHAISE GRANDE FIJA (brazo largo)

Nº 1

PROMOCIÓN	SERIE B	SERIE C
405	472	515
S./ COURTISANE	T./CLIENTE	
558	387	
METRAJE: EN ANCHO DE 1,40 SIN CENTRAR 20,10 mts.		

MÓDULO 2 PL. DESLIZANTE +CHAISE GRANDE FIJA (brazo largo)

Nº 2

PROMOCIÓN	SERIE B	SERIE C
374	437	477
S./ COURTISANE	T./CLIENTE	
516	356	
METRAJE: EN ANCHO DE 1,40 SIN CENTRAR 19,10 mts.		

MÓDULO 3 PL. DESLIZANTE +CHAISE GRANDE CANAPÉ (brazo largo)

Nº 3

PROMOCIÓN	SERIE B	SERIE C
428	497	540
S./ COURTISANE	T./CLIENTE	
584	410	
METRAJE: EN ANCHO DE 1,40 SIN CENTRAR 20,60 mts.		

MÓDULO 2 PL. DESLIZANTE +CHAISE GRANDE CANAPÉ (brazo largo)

Nº 4

PROMOCIÓN	SERIE B	SERIE C
397	462	502
S./ COURTISANE	T./CLIENTE	
542	379	
METRAJE: EN ANCHO DE 1,40 SIN CENTRAR 19,60 mts.		

MÓDULO 3 PL. DESLIZANTE +CHAISE PEQUEÑA FIJA (brazo largo)

Nº 5

PROMOCIÓN	SERIE B	SERIE C
396	461	503
S./ COURTISANE	T./CLIENTE	
546	382	
METRAJE: EN ANCHO DE 1,40 SIN CENTRAR 19,70 mts.		

MÓDULO 2 PL. DESLIZANTE +CHAISE PEQUEÑA FIJA (brazo largo)

Nº 6

PROMOCIÓN	SERIE B	SERIE C
365	426	465
S./ COURTISANE	T./CLIENTE	
504	351	
METRAJE: EN ANCHO DE 1,40 SIN CENTRAR 18,70 mts.		

MÓDULO 3 PL. DESLIZANTE +CHAISE PEQUEÑA CANAPÉ (brazo largo)

Nº 7

PROMOCIÓN	SERIE B	SERIE C
419	487	521
S./ COURTISANE	T./CLIENTE	
572	403	
METRAJE: EN ANCHO DE 1,40 SIN CENTRAR 20,20 mts.		

MÓDULO 2 PL. DESLIZANTE +CHAISE PEQUEÑA CANAPÉ (brazo largo)

Nº 8

PROMOCIÓN	SERIE B	SERIE C
388	452	483
S./ COURTISANE	T./CLIENTE	
530	372	
METRAJE: EN ANCHO DE 1,40 SIN CENTRAR 19,20 mts.		

MÓD. 3 PL. DESLIZANTE +MÓD. 1 PL. GRANDE DESLIZANTE C/1BRAZO

Nº 9

PROMOCIÓN	SERIE B	SERIE C
362	423	463
S./ COURTISANE	T./CLIENTE	
500	350	
METRAJE: EN ANCHO DE 1,40 SIN CENTRAR 16,60 mts.		

MÓD. 3 PL. DESLIZ. + MÓD. 1 PL. GRANDE DESLIZ. C/1BR. + TABURETE GRANDE

Nº 10

PROMOCIÓN	SERIE B	SERIE C
426	494	540
S./ COURTISANE	T./CLIENTE	
583	412	
METRAJE: EN ANCHO DE 1,40 SIN CENTRAR 19,50 mts.		

MÓDULO 2 PL. DESLIZANTE + MÓD. 1 PL. PEQUEÑO DESLIZANTE C/1BRAZO

Nº 11

PROMOCIÓN	SERIE B	SERIE C
321	374	409
S./ COURTISANE	T./CLIENTE	
442	310	
METRAJE: EN ANCHO DE 1,40 SIN CENTRAR 15,00 mts.		

MÓD. 2 PL. DESLIZ. + MÓD. 1 PL. PEQUEÑO DESLIZ. C/1BR. + TABURETE PEQUEÑO

Nº 12

PROMOCIÓN	SERIE B	SERIE C
378	437	477
S./ COURTISANE	T./CLIENTE	
514	365	
METRAJE: EN ANCHO DE 1,40 SIN CENTRAR 17,90 mts.		

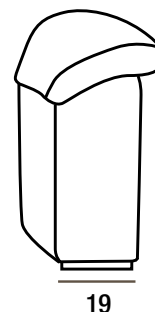
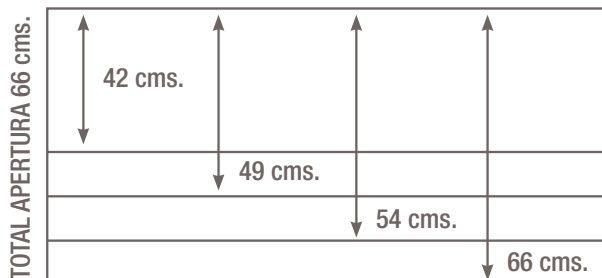

BRAZO DE SERIE

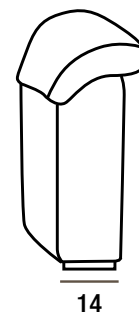

BRAZO OPCIONAL 5 CM. MENOS DE ANCHO

- MEDIDA CON DESLIZANTE CERRADO: 42 cms.
- MEDIDA CON DESLIZANTE ABIERTO EN EL PRIMER PUNTO: 49 cms.
- MEDIDA CON DESLIZANTE ABIERTO EN EL SEGUNDO PUNTO: 54 cms.
- MEDIDA CON DESLIZANTE ABIERTO TOTALMENTE: 66 cms.

* ESTAS MEDIDAS PUEDEN TENER ALGUNA VARIACIÓN (±2 cms.) DEPENDIENDO DE LA TELA EN LA QUE VAYA TAPIZADO.

Mare















MARE

ASIENTO FIJO

SILLÓN FIJO



123		
PROMOCIÓN	SERIE B	SERIE C
161	179	188
S./ COURTISANE	T./CLIENTE	
200	150	
METRAJE: EN ANCHO DE 1,40 SIN CENTRAR		
7,70 mts.		

SOFÁ 2 PL. FIJO



183		
PROMOCIÓN	SERIE B	SERIE C
179	221	240
S./ COURTISANE	T./CLIENTE	
259	167	
METRAJE: EN ANCHO DE 1,40 SIN CENTRAR		
9,40 mts.		

SOFÁ 3 PL. FIJO



223		
PROMOCIÓN	SERIE B	SERIE C
208	255	277
S./ COURTISANE	T./CLIENTE	
298	196	
METRAJE: EN ANCHO DE 1,40 SIN CENTRAR		
10,60 mts.		

CONJUNTO 3+2 FIJO

PROMOCIÓN	SERIE B	SERIE C
387	476	517
S./ COURTISANE	T./CLIENTE	
557	363	
METRAJE: EN ANCHO DE 1,40 SIN CENTRAR		
20,00 mts.		

MÓD. 1 PL. GRANDE FIJO S/ BR.



81		
PROMOCIÓN	SERIE B	SERIE C
104	119	128
S./ COURTISANE	T./CLIENTE	
138	98	
METRAJE: EN ANCHO DE 1,40 SIN CENTRAR		
4,70 mts.		

MÓD. 1 PL. PEQUEÑO FIJO S/ BR.



61		
PROMOCIÓN	SERIE B	SERIE C
96	109	118
S./ COURTISANE	T./CLIENTE	
127	91	
METRAJE: EN ANCHO DE 1,40 SIN CENTRAR		
4,10 mts.		

MÓD. 1 PL. GRANDE FIJO C/ 1BR.



72		
PROMOCIÓN	SERIE B	SERIE C
124	146	158
S./ COURTISANE	T./CLIENTE	
170	117	
METRAJE: EN ANCHO DE 1,40 SIN CENTRAR		
5,90 mts.		

MÓD. 1 PL. PEQUEÑO FIJO C/ 1BR.



52		
PROMOCIÓN	SERIE B	SERIE C
116	136	148
S./ COURTISANE	T./CLIENTE	
159	110	
METRAJE: EN ANCHO DE 1,40 SIN CENTRAR		
5,30 mts.		

MÓD. 2 PL. FIJO C/ 1BR.



123		
PROMOCIÓN	SERIE B	SERIE C
166	189	204
S./ COURTISANE	T./CLIENTE	
220	156	
METRAJE: EN ANCHO DE 1,40 SIN CENTRAR		
8,50 mts.		

MÓD. 3 PL. FIJO C/ 1BR.



163		
PROMOCIÓN	SERIE B	SERIE C
196	224	242
S./ COURTISANE	T./CLIENTE	
261	184	
METRAJE: EN ANCHO DE 1,40 SIN CENTRAR		
9,60 mts.		

TABURETE GRANDE

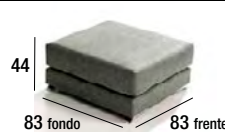

44		
PROMOCIÓN	SERIE B	SERIE C
64	71	77
S./ COURTISANE	T./CLIENTE	
83	62	
METRAJE: EN ANCHO DE 1,40 SIN CENTRAR		
2,90 mts.		

TABURETE PEQUEÑO

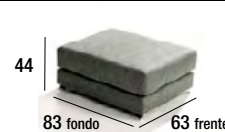

44		
PROMOCIÓN	SERIE B	SERIE C
57	63	68
S./ COURTISANE	T./CLIENTE	
72	55	
METRAJE: EN ANCHO DE 1,40 SIN CENTRAR		
2,90 mts.		

CHAISELONGUE GRANDE FIJA (en 1 pieza - brazo largo)



186		
PROMOCIÓN	SERIE B	SERIE C
185	217	235
S./ COURTISANE	T./CLIENTE	
253	173	
METRAJE: EN ANCHO DE 1,40 SIN CENTRAR		
9,80 mts.		

CHAISELONGUE GRANDE CANAPÉ (en 1 pieza - brazo largo)

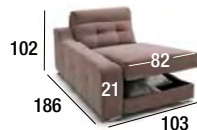

186		
PROMOCIÓN	SERIE B	SERIE C
208	242	260
S./ COURTISANE	T./CLIENTE	
279	196	
METRAJE: EN ANCHO DE 1,40 SIN CENTRAR		
10,30 mts.		

CHAISELONGUE PEQUEÑA FIJA (en 1 pieza - brazo largo)



102		
PROMOCIÓN	SERIE B	SERIE C
176	206	223
S./ COURTISANE	T./CLIENTE	
241	168	
METRAJE: EN ANCHO DE 1,40 SIN CENTRAR		
9,40 mts.		

CHAISELONGUE PEQUEÑA CANAPÉ (en 1 pieza - brazo largo)

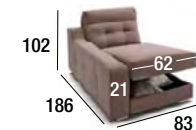

102		
PROMOCIÓN	SERIE B	SERIE C
199	232	241
S./ COURTISANE	T./CLIENTE	
267	189	
METRAJE: EN ANCHO DE 1,40 SIN CENTRAR		
9,90 mts.		

CARACTERÍSTICAS TÉCNICAS

- ARMAZÓN: Madera de pino y aglomerado de 1ª.
- ASIENTO: Muelles.
- COJÍN ASIENTO: Goma de 32 kg. y bloque de muelles ensacados.
- RESPALDO: Fibra hueca garantizada.
- ALMOHADA BRAZO: Goma-espuma de 20 kg. S.S.
- ALMOHADAS DE RESPALDO, BRAZOS Y ASIENTO: Desenfundables.
- PATAS METÁLICAS DE 5 CM. DE ALTURA.
- Este modelo lleva de serie las patas metálicas. Para poner patas de madera, indicarlo en los pedidos.



OPCIÓN DE BRAZO 7 CMS. MENOS (SIN INCREMENTO DE PRECIO) DE SERIE SE FABRICA CON EL BRAZO GRANDE. PARA PONER EL BRAZO DE 7 CMS. MENOS, SE HA DE INDICAR EN EL PEDIDO.

SI NO SE INDICA LO CONTRARIO, ESTE MODELO LLEVA SIEMPRE EL HILO CONTRASTADO

ASIENTO DESLIZANTE

MARE

SILLÓN DESLIZANTE



PROMOCIÓN	SERIE B	SERIE C
189	199	218
S./ COURTISANE	T./CLIENTE	
233	177	
METRAJE: EN ANCHO DE 1,40 SIN CENTRAR		
8,00 mts.		

SOFÁ 2 PL. DESLIZANTE



PROMOCIÓN	SERIE B	SERIE C
221	257	278
S./ COURTISANE	T./CLIENTE	
301	210	
METRAJE: EN ANCHO DE 1,40 SIN CENTRAR		
10,20 mts.		

SOFÁ 3 PL. DESLIZANTE



PROMOCIÓN	SERIE B	SERIE C
252	293	317
S./ COURTISANE	T./CLIENTE	
343	242	
METRAJE: EN ANCHO DE 1,40 SIN CENTRAR		
11,40 mts.		

CONJUNTO 3+2 DESLIZANTE

PROMOCIÓN	SERIE B	SERIE C
473	550	595
S./ COURTISANE	T./CLIENTE	
644	452	
METRAJE: EN ANCHO DE 1,40 SIN CENTRAR		
21,60 mts.		

MÓD. 1 PL. GRANDE DESL. S/ BR.



PROMOCIÓN	SERIE B	SERIE C
122	143	157
S./ COURTISANE	T./CLIENTE	
168	117	
METRAJE: EN ANCHO DE 1,40 SIN CENTRAR		
5,10 mts.		

MÓD. 1 PL. PEQUEÑO DESL. S/ BR.



PROMOCIÓN	SERIE B	SERIE C
114	129	137
S./ COURTISANE	T./CLIENTE	
147	109	
METRAJE: EN ANCHO DE 1,40 SIN CENTRAR		
4,40 mts.		

MÓD. 1 PL. GRANDE DESL. C/ 1BR.

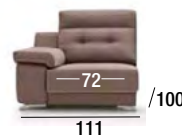

PROMOCIÓN	SERIE B	SERIE C
142	168	183
S./ COURTISANE	T./CLIENTE	
195	136	
METRAJE: EN ANCHO DE 1,40 SIN CENTRAR		
6,30 mts.		

MÓD. 1 PL. PEQUEÑO DESL. C/ 1BR.

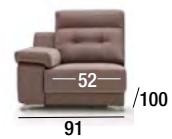

PROMOCIÓN	SERIE B	SERIE C
132	154	167
S./ COURTISANE	T./CLIENTE	
179	127	
METRAJE: EN ANCHO DE 1,40 SIN CENTRAR		
5,70 mts.		

MÓD. 2 PL. DESL. C/ 1BR.



PROMOCIÓN	SERIE B	SERIE C
189	220	242
S./ COURTISANE	T./CLIENTE	
263	183	
METRAJE: EN ANCHO DE 1,40 SIN CENTRAR		
9,30 mts.		

MÓD. 3 PL. DESL. C/ 1BR.



PROMOCIÓN	SERIE B	SERIE C
220	255	280
S./ COURTISANE	T./CLIENTE	
305	214	
METRAJE: EN ANCHO DE 1,40 SIN CENTRAR		
10,30 mts.		

TABURETE GRANDE

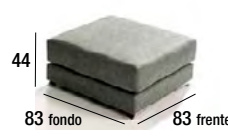

PROMOCIÓN	SERIE B	SERIE C
64	71	77
S./ COURTISANE	T./CLIENTE	
83	62	
METRAJE: EN ANCHO DE 1,40 SIN CENTRAR		
2,90 mts.		

TABURETE PEQUEÑO

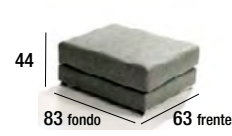

PROMOCIÓN	SERIE B	SERIE C
57	63	68
S./ COURTISANE	T./CLIENTE	
72	55	
METRAJE: EN ANCHO DE 1,40 SIN CENTRAR		
2,90 mts.		

CHAISELONGUE GRANDE FIJA (en 1 pieza - brazo largo)

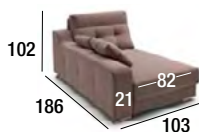

PROMOCIÓN	SERIE B	SERIE C
185	217	235
S./ COURTISANE	T./CLIENTE	
253	173	
METRAJE: EN ANCHO DE 1,40 SIN CENTRAR		
9,80 mts.		

CHAISELONGUE GRANDE CANAPÉ (en 1 pieza - brazo largo)

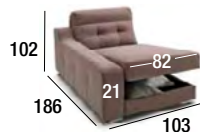

PROMOCIÓN	SERIE B	SERIE C
208	242	260
S./ COURTISANE	T./CLIENTE	
279	196	
METRAJE: EN ANCHO DE 1,40 SIN CENTRAR		
10,30 mts.		

CHAISELONGUE PEQUEÑA FIJA (en 1 pieza - brazo largo)



PROMOCIÓN	SERIE B	SERIE C
176	206	223
S./ COURTISANE	T./CLIENTE	
241	168	
METRAJE: EN ANCHO DE 1,40 SIN CENTRAR		
9,40 mts.		

CHAISELONGUE PEQUEÑA CANAPÉ (en 1 pieza - brazo largo)

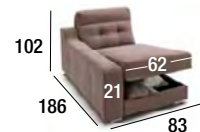

PROMOCIÓN	SERIE B	SERIE C
199	232	241
S./ COURTISANE	T./CLIENTE	
267	189	
METRAJE: EN ANCHO DE 1,40 SIN CENTRAR		
9,90 mts.		

CARACTERÍSTICAS TÉCNICAS

- **ARMAZÓN:** Madera de pino y aglomerado de 1ª.
- **ASIENTO:** Muelles.
- **COJÍN ASIENTO:** Goma de 32 kg. y bloque de muelles ensacados.
- **RESPALDO:** Fibra hueca garantizada.
- **ALMOHADA BRAZO:** Goma-espuma de 20 kg. S.S.
- **ALMOHADAS DE RESPALDO, BRAZOS Y ASIENTO:** Desenfundables.
- **PATAS METÁLICAS DE 5 CM. DE ALTURA.**
- Este modelo lleva de serie las patas metálicas. Para poner patas de madera, indicarlo en los pedidos.



OPCIÓN DE BRAZO 7 CMS. MENOS (SIN INCREMENTO DE PRECIO) DE SERIE SE FABRICA CON EL BRAZO GRANDE. PARA PONER EL BRAZO DE 7 CMS. MENOS, SE HA DE INDICAR EN EL PEDIDO.

SI NO SE INDICA LO CONTRARIO, ESTE MODELO LLEVA SIEMPRE EL HILO CONTRASTADO

MARE

COMPOSICIÓN CON MÓDULOS FIJOS

MÓDULO 3 PL. FIJO +CHAISE GRANDE FIJA (brazo largo)

Nº 1



PROMOCIÓN	SERIE B	SERIE C
381	441	477
S./ COURTISANE	T./CLIENTE	
514	357	
METRAJE: EN ANCHO DE 1,40 SIN CENTRAR 19,40 mts.		

MÓDULO 2 PL. FIJO +CHAISE GRANDE FIJA (brazo largo)

Nº 2



PROMOCIÓN	SERIE B	SERIE C
351	406	439
S./ COURTISANE	T./CLIENTE	
473	329	
METRAJE: EN ANCHO DE 1,40 SIN CENTRAR 18,30 mts.		

MÓDULO 3 PL. FIJO +CHAISE GRANDE CANAPÉ (brazo largo)

Nº 3



PROMOCIÓN	SERIE B	SERIE C
404	466	502
S./ COURTISANE	T./CLIENTE	
540	380	
METRAJE: EN ANCHO DE 1,40 SIN CENTRAR 19,90 mts.		

MÓDULO 2 PL. FIJO +CHAISE GRANDE CANAPÉ (brazo largo)

Nº 4



PROMOCIÓN	SERIE B	SERIE C
374	431	464
S./ COURTISANE	T./CLIENTE	
499	352	
METRAJE: EN ANCHO DE 1,40 SIN CENTRAR 18,80 mts.		

MÓDULO 3 PL. FIJO +CHAISE PEQUEÑA FIJA (brazo largo)

Nº 5



PROMOCIÓN	SERIE B	SERIE C
372	430	465
S./ COURTISANE	T./CLIENTE	
502	352	
METRAJE: EN ANCHO DE 1,40 SIN CENTRAR 19,00 mts.		

MÓDULO 2 PL. FIJO +CHAISE PEQUEÑA FIJA (brazo largo)

Nº 6



PROMOCIÓN	SERIE B	SERIE C
342	395	427
S./ COURTISANE	T./CLIENTE	
461	324	
METRAJE: EN ANCHO DE 1,40 SIN CENTRAR 17,90 mts.		

MÓDULO 3 PL. FIJO +CHAISE PEQUEÑA CANAPÉ (brazo largo)

Nº 7



PROMOCIÓN	SERIE B	SERIE C
395	456	483
S./ COURTISANE	T./CLIENTE	
528	373	
METRAJE: EN ANCHO DE 1,40 SIN CENTRAR 19,50 mts.		

MÓDULO 2 PL. FIJO +CHAISE PEQUEÑA CANAPÉ (brazo largo)

Nº 8



PROMOCIÓN	SERIE B	SERIE C
365	421	445
S./ COURTISANE	T./CLIENTE	
487	345	
METRAJE: EN ANCHO DE 1,40 SIN CENTRAR 18,40 mts.		

MÓD. 3 PL. FIJO + MÓD. 1 PL. GRANDE FIJO C/1BRAZO

Nº 9



PROMOCIÓN	SERIE B	SERIE C
320	370	400
S./ COURTISANE	T./CLIENTE	
431	301	
METRAJE: EN ANCHO DE 1,40 SIN CENTRAR 15,50 mts.		

MÓD. 3 PL. FIJO + MÓD. 1 PL. GRANDE FIJO C/1BR. + TABURETE GRANDE

Nº 10



PROMOCIÓN	SERIE B	SERIE C
384	441	477
S./ COURTISANE	T./CLIENTE	
514	363	
METRAJE: EN ANCHO DE 1,40 SIN CENTRAR 18,40 mts.		

MÓDULO 2 PL. FIJO + MÓD. 1 PL. PEQUEÑO FIJO C/1BRAZO

Nº 11



PROMOCIÓN	SERIE B	SERIE C
282	325	352
S./ COURTISANE	T./CLIENTE	
379	266	
METRAJE: EN ANCHO DE 1,40 SIN CENTRAR 13,80 mts.		

MÓD. 2 PL. FIJO + MÓD. 1 PL. PEQUEÑO FIJO C/1BR. + TABURETE PEQUEÑO

Nº 12



PROMOCIÓN	SERIE B	SERIE C
339	388	420
S./ COURTISANE	T./CLIENTE	
451	321	
METRAJE: EN ANCHO DE 1,40 SIN CENTRAR 16,70 mts.		

10

LÁMPARA LED CON CONEXIÓN USB



23 PUNTOS

CARACTERÍSTICAS TÉCNICAS

- **ARMAZÓN:** Madera de pino y aglomerado de 1º.
- **ASIENTO:** Muelles.
- **COJÍN ASIENTO:** Goma de 32 kg. y bloque de muelles ensacados.
- **RESPALDO:** Fibra hueca garantizada.
- **ALMOHADA BRAZO:** Goma-espuma de 20 kg. S.S.
- **ALMOHADAS DE RESPALDO, BRAZOS Y ASIENTO:** Desenfundables.
- **PATAS METÁLICAS DE 5 CM. DE ALTURA.**
- Este modelo lleva de serie las patas metálicas. Para poner patas de madera, indicarlo en los pedidos.



OPCIÓN DE BRAZO 7 CMS. MENOS (SIN INCREMENTO DE PRECIO) DE SERIE SE FABRICA CON EL BRAZO GRANDE. PARA PONER EL BRAZO DE 7 CMS. MENOS, SE HA DE INDICAR EN EL PEDIDO.

SI NO SE INDICA LO CONTRARIO, ESTE MODELO LLEVA SIEMPRE EL HILO CONTRASTADO

COMPOSICIÓN CON MÓDULOS DESLIZANTES

MARE

MÓDULO 3 PL. DESLIZANTE +CHAISE GRANDE FIJA (brazo largo)

Nº 13



PROMOCIÓN	SERIE B	SERIE C
405	472	515
S./ COURTISANE	T./CLIENTE	
558	387	
METRAJE: EN ANCHO DE 1,40 SIN CENTRAR		
20,10 mts.		

MÓDULO 2 PL. DESLIZANTE +CHAISE GRANDE FIJA (brazo largo)

Nº 14



PROMOCIÓN	SERIE B	SERIE C
374	437	477
S./ COURTISANE	T./CLIENTE	
516	356	
METRAJE: EN ANCHO DE 1,40 SIN CENTRAR		
19,10 mts.		

MÓDULO 3 PL. DESLIZANTE +CHAISE GRANDE CANAPÉ (brazo largo)

Nº 15



PROMOCIÓN	SERIE B	SERIE C
428	497	540
S./ COURTISANE	T./CLIENTE	
584	410	
METRAJE: EN ANCHO DE 1,40 SIN CENTRAR		
20,60 mts.		

MÓDULO 2 PL. DESLIZANTE +CHAISE GRANDE CANAPÉ (brazo largo)

Nº 16



PROMOCIÓN	SERIE B	SERIE C
397	462	502
S./ COURTISANE	T./CLIENTE	
542	379	
METRAJE: EN ANCHO DE 1,40 SIN CENTRAR		
19,60 mts.		

MÓDULO 3 PL. DESLIZANTE +CHAISE PEQUEÑA FIJA (brazo largo)

Nº 17



PROMOCIÓN	SERIE B	SERIE C
396	461	503
S./ COURTISANE	T./CLIENTE	
546	382	
METRAJE: EN ANCHO DE 1,40 SIN CENTRAR		
19,70 mts.		

MÓDULO 2 PL. DESLIZANTE +CHAISE PEQUEÑA FIJA (brazo largo)

Nº 18



PROMOCIÓN	SERIE B	SERIE C
365	426	465
S./ COURTISANE	T./CLIENTE	
504	351	
METRAJE: EN ANCHO DE 1,40 SIN CENTRAR		
18,70 mts.		

MÓDULO 3 PL. DESLIZANTE +CHAISE PEQUEÑA CANAPÉ (brazo largo)

Nº 19



PROMOCIÓN	SERIE B	SERIE C
419	487	521
S./ COURTISANE	T./CLIENTE	
572	403	
METRAJE: EN ANCHO DE 1,40 SIN CENTRAR		
20,20 mts.		

MÓDULO 2 PL. DESLIZANTE +CHAISE PEQUEÑA CANAPÉ (brazo largo)

Nº 20



PROMOCIÓN	SERIE B	SERIE C
388	452	483
S./ COURTISANE	T./CLIENTE	
530	372	
METRAJE: EN ANCHO DE 1,40 SIN CENTRAR		
19,20 mts.		

MÓD. 3 PL. DESLIZANTE +MÓD. 1 PL. GRANDE DESLIZANTE C/1BRAZO

Nº 21



PROMOCIÓN	SERIE B	SERIE C
362	423	463
S./ COURTISANE	T./CLIENTE	
500	350	
METRAJE: EN ANCHO DE 1,40 SIN CENTRAR		
16,60 mts.		

MÓD. 3 PL. DESLIZ. + MÓD. 1 PL. GRANDE DESLIZ. C/1BR. + TABURETE GRANDE

Nº 22



PROMOCIÓN	SERIE B	SERIE C
426	494	540
S./ COURTISANE	T./CLIENTE	
583	412	
METRAJE: EN ANCHO DE 1,40 SIN CENTRAR		
19,50 mts.		

MÓDULO 2 PL. DESLIZANTE + MÓD. 1 PL. PEQUEÑO DESLIZANTE C/1BRAZO

Nº 23



PROMOCIÓN	SERIE B	SERIE C
321	374	409
S./ COURTISANE	T./CLIENTE	
442	310	
METRAJE: EN ANCHO DE 1,40 SIN CENTRAR		
15,00 mts.		

MÓD. 2 PL. DESLIZ. + MÓD. 1 PL. PEQUEÑO DESLIZ. C/1BR. + TABURETE PEQUEÑO

Nº 24



PROMOCIÓN	SERIE B	SERIE C
378	437	477
S./ COURTISANE	T./CLIENTE	
514	365	
METRAJE: EN ANCHO DE 1,40 SIN CENTRAR		
17,90 mts.		

RINCÓN



PROMOCIÓN	SERIE B	SERIE C
192	205	220
S./ COURTISANE	T./CLIENTE	
232	182	
METRAJE: EN ANCHO DE 1,40 SIN CENTRAR		
8,50 mts.		

RINCÓN DESMONTABLE



PROMOCIÓN	SERIE B	SERIE C
211	224	239
S./ COURTISANE	T./CLIENTE	
251	201	
METRAJE: EN ANCHO DE 1,40 SIN CENTRAR		
8,70 mts.		

MEDIDA DESLIZANTE



Abierto total 135



BRAZO GRANDE 30



BRAZO 7 CMS. MENOS 23



BUTACAS FIJAS



Dulce



CARACTERÍSTICAS TÉCNICAS SILLÓN FIJO

- **ARMAZÓN:** Madera de pino y aglomerado de 1º.
- **ASIENTO:** Muelles zig-zag.
- **COJÍN ASIENTO:** Goma de 32 kg. y bloque de muelle ensacado.
- **RESPALDO:** Goma súper suave.
- **ALMOHADA DE RESPALDO Y ASIENTO:** Desenfundables.
- **PATAS:** Cromo negro de 13,5 cms. de altura.



MUELLE ENSACADO

	PROMOCIÓN	SERIE B	SERIE C	S.CURTISANE	T. CLIENTE	METRAJE (En ancho de 140 cms.) SIN CENTRAR
SILLÓN	123	136	147	158	117	5,40 Mts.

MEDIDAS



Capricho



CARACTERÍSTICAS TÉCNICAS SILLÓN FIJO

- **ARMAZÓN:** Madera de pino y aglomerado de 1º.
- **ASIENTO:** Muelles zig-zag.
- **COJÍN ASIENTO:** Goma de 32 kg. y bloque de muelle ensacado.
- **RESPALDO:** Goma súper suave.
- **ALMOHADA DE RESPALDO Y ASIENTO:** Desenfundables.
- **PATAS:** Cromo negro de 13,5 cms. de altura.



MUELLE ENSACADO

	PROMOCIÓN	SERIE B	SERIE C	S.CURTISANE	T. CLIENTE	METRAJE (En ancho de 140 cms.) SIN CENTRAR
SILLÓN	123	136	147	158	117	5,40 Mts.

MEDIDAS



Cisne



CARACTERÍSTICAS TÉCNICAS SILLÓN FIJO

- **ARMAZÓN:** Madera de pino y aglomerado de 1ª.
- **ASIENTO:** Muelles zig-zag.
- **COJÍN ASIENTO:** Goma de 32 kg. y bloque de muelle ensacado.
- **RESPALDO:** Goma súper suave.
- **ALMOHADA DE RESPALDO Y ASIENTO:** Desenfundables.
- **PATAS:** Cromo negro de 13,5 cms. de altura.



MUELLE ENSACADO

CARACTERÍSTICAS TÉCNICAS TABURETE

- **ARMAZÓN:** Madera de pino y aglomerado de 1ª.
- **ASIENTO:** Cincha elástica.
- **COJÍN ASIENTO:** Goma de 32 kg.
- **PATAS:** Cromo negro de 13,5 cms. de altura.
- **ALMOHADA DE ASIENTO:** Desenfundable.

	PROMOCIÓN	SERIE B	SERIE C	S.CURTISANE	T. CLIENTE	METRAJE (En ancho de 140 cms.) SIN CENTRAR
SILLÓN	125	140	151	161	119	5,40 Mts.
TABURETE	53	58	62	66	51	2,00 Mts.

MEDIDAS



A light-colored, possibly beige or cream, sofa is the central focus of the image. It has a tufted backrest and seat cushions. The sofa is positioned in a bright room with a large window on the right side. On the wall behind the sofa, there are three mirrors: two small round ones and one larger square one. On the windowsill, there are some decorative items, including a small framed picture, a book, and a large ampersand symbol. The overall lighting is warm and bright, creating a cozy atmosphere.

SOFÁS RELAX

Plus













SILLÓN FIJO DE 82 cm.

PROMOCIÓN	SERIE B	SERIE C
209	232	246
S./ COURTISANE	T./CLIENTE	
261	203	
METRAJE: EN ANCHO DE 1,40 SIN CENTRAR		
7,80 mts.		

SILLÓN RELAX MOTOR-PARED O DE 82 cm.

PROMOCIÓN	SERIE B	SERIE C
251	274	288
S./ COURTISANE	T./CLIENTE	
303	245	
METRAJE: EN ANCHO DE 1,40 SIN CENTRAR		
7,80 mts.		

MEDIDAS MÓDULO CERRADO Y ABIERTO

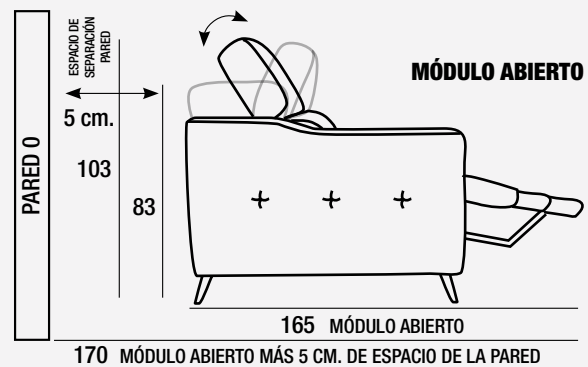
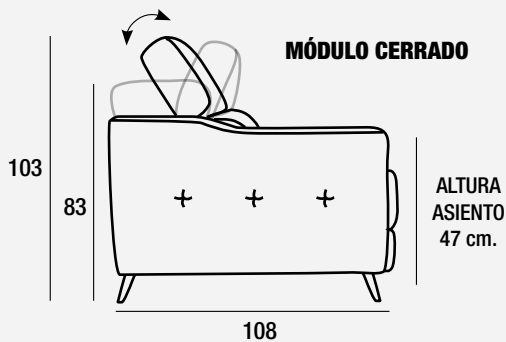

MEDIDAS BRAZOS SOFÁ, MÓDULO Y CHAISLONGUE

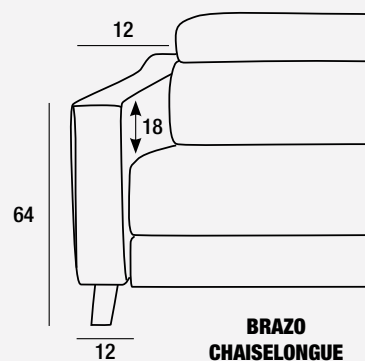
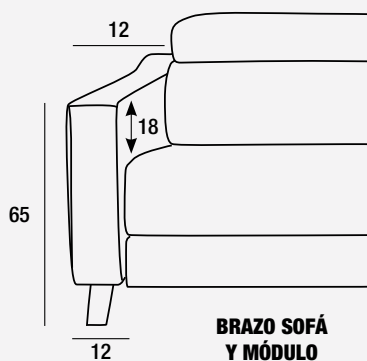

NOTA: LAS MEDIDAS INDICADAS EN ESTE TÉCNICO PUEDEN VARIAR ALGÚN CENTÍMETRO DEPENDIENDO DE LA TELA DE TAPIZADO.

MÓDULO DE 99 CON 1 BRAZO FIJO

PROMOCIÓN	SERIE B	SERIE C
174	192	203
S./ COURTISANE	T./CLIENTE	
215	169	
METRAJE: EN ANCHO DE 1,40 SIN CENTRAR		
6,80 mts.		

MÓDULO DE 99 CON 1 BRAZO RELAX MOTOR PARED O

PROMOCIÓN	SERIE B	SERIE C
217	235	246
S./ COURTISANE	T./CLIENTE	
258	212	
METRAJE: EN ANCHO DE 1,40 SIN CENTRAR		
6,80 mts.		

2 MÓDULOS DE 99 IZQUIERDA / DERECHA

METRAJE: EN ANCHO DE 1,40 SIN CENTRAR		
13,60 mts.		

MÓDULO DE 90 CON 1 BRAZO FIJO

PROMOCIÓN	SERIE B	SERIE C
169	186	197
S./ COURTISANE	T./CLIENTE	
209	164	
METRAJE: EN ANCHO DE 1,40 SIN CENTRAR		
6,50 mts.		

MÓDULO DE 90 CON 1 BRAZO RELAX MOTOR PARED O

PROMOCIÓN	SERIE B	SERIE C
212	229	240
S./ COURTISANE	T./CLIENTE	
252	207	
METRAJE: EN ANCHO DE 1,40 SIN CENTRAR		
6,50 mts.		

2 MÓDULOS DE 90 IZQUIERDA / DERECHA

METRAJE: EN ANCHO DE 1,40 SIN CENTRAR		
13 mts.		

MÓDULO DE 80 CON 1 BRAZO FIJO

PROMOCIÓN	SERIE B	SERIE C
163	180	191
S./ COURTISANE	T./CLIENTE	
203	158	
METRAJE: EN ANCHO DE 1,40 SIN CENTRAR		
6,40 mts.		

MÓDULO DE 80 CON 1 BRAZO RELAX MOTOR PARED O

PROMOCIÓN	SERIE B	SERIE C
206	223	234
S./ COURTISANE	T./CLIENTE	
245	201	
METRAJE: EN ANCHO DE 1,40 SIN CENTRAR		
6,40 mts.		

2 MÓDULOS DE 80 IZQUIERDA / DERECHA

METRAJE: EN ANCHO DE 1,40 SIN CENTRAR		
12,80 mts.		

MÓDULO DE 70 CON 1 BRAZO FIJO

PROMOCIÓN	SERIE B	SERIE C
159	176	187
S./ COURTISANE	T./CLIENTE	
198	154	
METRAJE: EN ANCHO DE 1,40 SIN CENTRAR		
6,20 mts.		

MÓDULO DE 70 CON 1 BRAZO RELAX MOTOR PARED O

PROMOCIÓN	SERIE B	SERIE C
201	218	229
S./ COURTISANE	T./CLIENTE	
240	196	
METRAJE: EN ANCHO DE 1,40 SIN CENTRAR		
6,20 mts.		

2 MÓDULOS DE 70 IZQUIERDA / DERECHA

METRAJE: EN ANCHO DE 1,40 SIN CENTRAR		
12,40 mts.		

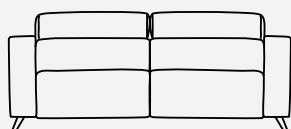

NOTA IMPORTANTE

Las medidas de largo que aparecen en el técnico son la de la parte trasera de cualquier pieza, ya que **este modelo es más ancho por detrás que por delante.**

NOTA: LAS MEDIDAS INDICADAS EN ESTE TÉCNICO PUEDEN VARIAR ALGÚN CENTÍMETRO DEPENDIENDO DE LA TELA DE TAPIZADO.

MÓDULO DE 87 SIN BRAZOS FIJO

PROMOCIÓN	SERIE B	SERIE C
124	136	144
S./ COURTISANE	T./CLIENTE	
152	119	
METRAJE: EN ANCHO DE 1,40 SIN CENTRAR		
5,20 mts.		

MÓDULO DE 87 SIN BRAZOS CON RELAX MOTOR PARED O

PROMOCIÓN	SERIE B	SERIE C
167	179	187
S./ COURTISANE	T./CLIENTE	
195	162	
METRAJE: EN ANCHO DE 1,40 SIN CENTRAR		
5,10 mts.		

CHAISELONGUE DE 99 FIJA (sólo se fabrica fija)

PROMOCIÓN	SERIE B	SERIE C
203	225	241
S./ COURTISANE	T./CLIENTE	
258	192	
METRAJE: EN ANCHO DE 1,40 SIN CENTRAR		
9,30 mts.		

MÓDULO DE 78 SIN BRAZOS FIJO

PROMOCIÓN	SERIE B	SERIE C
119	130	138
S./ COURTISANE	T./CLIENTE	
146	115	
METRAJE: EN ANCHO DE 1,40 SIN CENTRAR		
5,20 mts.		

MÓDULO DE 78 SIN BRAZOS CON RELAX MOTOR PARED O

PROMOCIÓN	SERIE B	SERIE C
162	173	181
S./ COURTISANE	T./CLIENTE	
189	159	
METRAJE: EN ANCHO DE 1,40 SIN CENTRAR		
5,10 mts.		

CHAISELONGUE DE 90 FIJA (sólo se fabrica fija)

PROMOCIÓN	SERIE B	SERIE C
196	217	232
S./ COURTISANE	T./CLIENTE	
248	185	
METRAJE: EN ANCHO DE 1,40 SIN CENTRAR		
9,00 mts.		

MÓDULO DE 68 SIN BRAZOS FIJO

PROMOCIÓN	SERIE B	SERIE C
113	124	132
S./ COURTISANE	T./CLIENTE	
140	110	
METRAJE: EN ANCHO DE 1,40 SIN CENTRAR		
5,10 mts.		

MÓDULO DE 68 SIN BRAZOS CON RELAX MOTOR PARED O

PROMOCIÓN	SERIE B	SERIE C
156	167	175
S./ COURTISANE	T./CLIENTE	
182	153	
METRAJE: EN ANCHO DE 1,40 SIN CENTRAR		
5,00 mts.		

CHAISELONGUE DE 80 FIJA (sólo se fabrica fija)

PROMOCIÓN	SERIE B	SERIE C
190	210	225
S./ COURTISANE	T./CLIENTE	
240	180	
METRAJE: EN ANCHO DE 1,40 SIN CENTRAR		
9,00 mts.		

MÓDULO DE 58 SIN BRAZOS FIJO

PROMOCIÓN	SERIE B	SERIE C
109	120	128
S./ COURTISANE	T./CLIENTE	
135	106	
METRAJE: EN ANCHO DE 1,40 SIN CENTRAR		
5,00 mts.		

MÓDULO DE 58 SIN BRAZOS CON RELAX MOTOR PARED O

PROMOCIÓN	SERIE B	SERIE C
151	162	170
S./ COURTISANE	T./CLIENTE	
177	148	
METRAJE: EN ANCHO DE 1,40 SIN CENTRAR		
5,00 mts.		

MÓDULO DE 99 + MÓDULO DE 87 + MÓDULO DE 99

METRAJE: EN ANCHO DE 1,40 SIN CENTRAR		
18,80 mts.		

MÓDULO DE 90 + MÓDULO DE 78 + MÓDULO DE 90

METRAJE: EN ANCHO DE 1,40 SIN CENTRAR		
18,20 mts.		

MÓDULO DE 80 + MÓDULO DE 68 + MÓDULO DE 80

METRAJE: EN ANCHO DE 1,40 SIN CENTRAR		
17,90 mts.		

MÓDULO DE 70 + MÓDULO DE 58 + MÓDULO DE 70

METRAJE: EN ANCHO DE 1,40 SIN CENTRAR		
17,40 mts.		

NOTA: LAS MEDIDAS INDICADAS EN ESTE TÉCNICO PUEDEN VARIAR ALGÚN CENTÍMETRO DEPENDIENDO DE LA TELA DE TAPIZADO.

**MÓDULO DE 99 + MÓDULO DE 87
+ CHAISLONGUE DE 99**

**LA CHAISLONGUE NO SE
FABRICA CANAPE**

285 TOTAL

99 87 99

103

108

METRAJE: EN ANCHO DE 1,40 SIN CENTRAR

21,30 mts.

**MÓDULO DE 90 + MÓDULO DE 78
+ CHAISLONGUE DE 90**

**LA CHAISLONGUE NO SE
FABRICA CANAPE**

258 TOTAL

90 78 90

103

108

METRAJE: EN ANCHO DE 1,40 SIN CENTRAR

20,70 mts.

**MÓDULO DE 80 + MÓDULO DE 68
+ CHAISLONGUE DE 80**

**LA CHAISLONGUE NO SE
FABRICA CANAPE**

228 TOTAL

80 68 80

103

108

METRAJE: EN ANCHO DE 1,40 SIN CENTRAR

20,50 mts.

**MÓDULO DE 70 + MÓDULO DE 58
+ CHAISLONGUE DE 80**

**LA CHAISLONGUE NO SE
FABRICA CANAPE**

208 TOTAL

80 58 70

103

108

METRAJE: EN ANCHO DE 1,40 SIN CENTRAR

20,20 mts.

NOTA IMPORTANTE

Las medidas de largo que aparecen en el técnico son la de la parte trasera de cualquier pieza, ya que **este modelo es más ancho por detrás que por delante.**

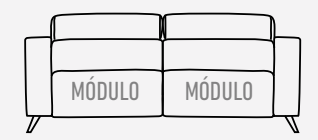

PARTE TRASERA

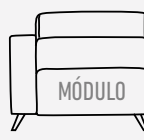

PARTE TRASERA

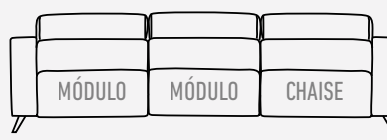

PARTE TRASERA

CARACTERÍSTICAS TÉCNICAS



COJÍN DE MUELLES ENSACADOS

- ARMAZÓN: Madera de pino y aglomerado de 1ª calidad.
- ASIENTO: Muelle zig-zag.
- CABEZAL Y RIÑONERA: Goma 25 kg SS.
- BRAZOS: Goma 25 kg.
- COJÍN ASIENTO: Goma 32 kg. con muelle ensacado.
- CABEZAL RECLINABLE.
- ALMOHADA DE RESPALDO Y ASIENTO: Desenfundables.
- PATA DE SERIE: Metálica de 12,5 cm. color BROWN.
- OTRAS OPCIONES DE PATAS (ver página 06).

NOTA: LAS MEDIDAS INDICADAS EN ESTE TÉCNICO PUEDEN VARIAR ALGÚN CENTÍMETRO DEPENDIENDO DE LA TELA DE TAPIZADO.

Descansa













SILLÓN FIJO DE 97 cm.



PROMOCIÓN	SERIE B	SERIE C
209	232	246
S./ COURTISANE	T./CLIENTE	
261	203	
METRAJE: EN ANCHO DE 1,40 SIN CENTRAR		
7,80 mts.		

SILLÓN RELAX MOTOR-PARED 0 DE 97 cm.



PROMOCIÓN	SERIE B	SERIE C
251	274	288
S./ COURTISANE	T./CLIENTE	
303	245	
METRAJE: EN ANCHO DE 1,40 SIN CENTRAR		
7,80 mts.		

LAS MEDIDAS DE ESTOS SILLONES SON CON EL BRAZO PEQUEÑO DE 17 CM.

(7 cm. menos que el brazo de serie que es de 24 cm.)

EL RESTO DE MEDIDAS DEL TÉCNICO SON CON EL BRAZO DE 24 CM.

Medidas brazos

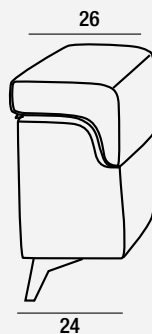

BRAZO PARA MÓDULOS (DE SERIE)



BRAZO OPCIONAL PARA MÓDULOS (7 cm. MENOS)

Medidas módulo cerrado y abierto

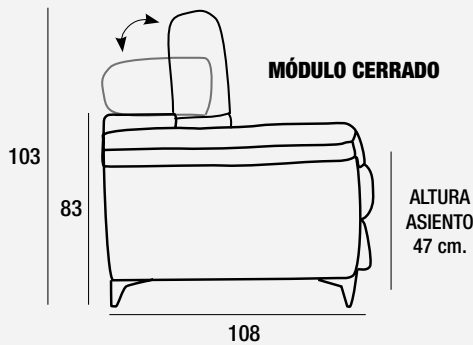

MÓDULO CERRADO

ALTURA ASIENTO 47 cm.

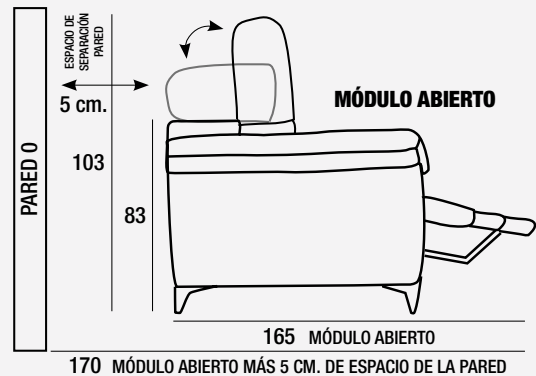

MÓDULO ABIERTO

165 MÓDULO ABIERTO
170 MÓDULO ABIERTO MÁS 5 CM. DE ESPACIO DE LA PARED

Medidas brazos sofá, módulo y chaiselongue

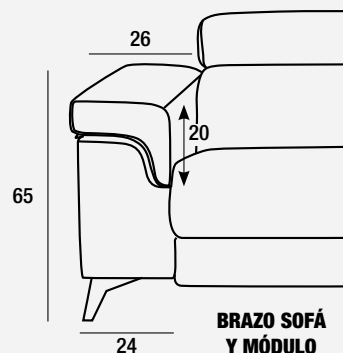

BRAZO SOFÁ Y MÓDULO

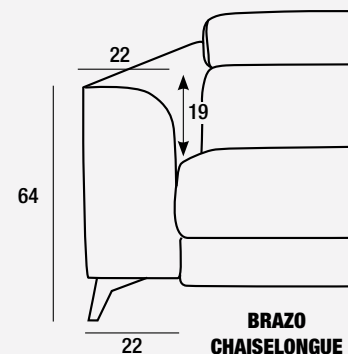

BRAZO CHAISÉLONGUE

NOTA: LAS MEDIDAS INDICADAS EN ESTE TÉCNICO PUEDEN VARIAR ALGÚN CENTÍMETRO DEPENDIENDO DE LA TELA DE TAPIZADO.

MÓDULO DE 114 CON 1 BRAZO FIJO

PROMOCIÓN	SERIE B	SERIE C
174	192	203
S./ COURTISANE	T./CLIENTE	
215	169	
METRAJE: EN ANCHO DE 1,40 SIN CENTRAR		
6,80 mts.		

MÓDULO DE 114 CON 1 BRAZO RELAX MOTOR PARED O

PROMOCIÓN	SERIE B	SERIE C
217	235	246
S./ COURTISANE	T./CLIENTE	
258	212	
METRAJE: EN ANCHO DE 1,40 SIN CENTRAR		
6,80 mts.		

2 MÓDULOS DE 114 IZQUIERDA / DERECHA

METRAJE: EN ANCHO DE 1,40 SIN CENTRAR		
13,60 mts.		

MÓDULO DE 105 CON 1 BRAZO FIJO

PROMOCIÓN	SERIE B	SERIE C
169	186	197
S./ COURTISANE	T./CLIENTE	
209	164	
METRAJE: EN ANCHO DE 1,40 SIN CENTRAR		
6,50 mts.		

MÓDULO DE 105 CON 1 BRAZO RELAX MOTOR PARED O

PROMOCIÓN	SERIE B	SERIE C
212	229	240
S./ COURTISANE	T./CLIENTE	
252	207	
METRAJE: EN ANCHO DE 1,40 SIN CENTRAR		
6,50 mts.		

2 MÓDULOS DE 105 IZQUIERDA / DERECHA

METRAJE: EN ANCHO DE 1,40 SIN CENTRAR		
13 mts.		

MÓDULO DE 95 CON 1 BRAZO FIJO

PROMOCIÓN	SERIE B	SERIE C
163	180	191
S./ COURTISANE	T./CLIENTE	
203	158	
METRAJE: EN ANCHO DE 1,40 SIN CENTRAR		
6,40 mts.		

MÓDULO DE 95 CON 1 BRAZO RELAX MOTOR PARED O

PROMOCIÓN	SERIE B	SERIE C
206	223	234
S./ COURTISANE	T./CLIENTE	
245	201	
METRAJE: EN ANCHO DE 1,40 SIN CENTRAR		
6,40 mts.		

2 MÓDULOS DE 95 IZQUIERDA / DERECHA

METRAJE: EN ANCHO DE 1,40 SIN CENTRAR		
12,80 mts.		

MÓDULO DE 85 CON 1 BRAZO FIJO

PROMOCIÓN	SERIE B	SERIE C
159	176	187
S./ COURTISANE	T./CLIENTE	
198	154	
METRAJE: EN ANCHO DE 1,40 SIN CENTRAR		
6,20 mts.		

MÓDULO DE 85 CON 1 BRAZO RELAX MOTOR PARED O

PROMOCIÓN	SERIE B	SERIE C
201	218	229
S./ COURTISANE	T./CLIENTE	
240	196	
METRAJE: EN ANCHO DE 1,40 SIN CENTRAR		
6,20 mts.		

2 MÓDULOS DE 85 IZQUIERDA / DERECHA

METRAJE: EN ANCHO DE 1,40 SIN CENTRAR		
12,40 mts.		

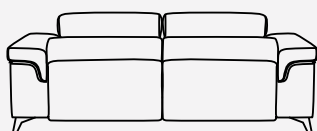

NOTA IMPORTANTE

Las medidas de largo que aparecen en el técnico son la de la parte trasera de cualquier pieza, ya que **este modelo es más ancho por detrás que por delante.**

NOTA: LAS MEDIDAS INDICADAS EN ESTE TÉCNICO PUEDEN VARIAR ALGÚN CENTÍMETRO DEPENDIENDO DE LA TELA DE TAPIZADO.

MÓDULO DE 87 SIN BRAZOS FIJO

PROMOCIÓN	SERIE B	SERIE C
124	136	144
S./ COURTISANE	T./CLIENTE	
152	119	
METRAJE: EN ANCHO DE 1,40 SIN CENTRAR		
5,20 mts.		

MÓDULO DE 87 SIN BRAZOS CON RELAX MOTOR PARED O

PROMOCIÓN	SERIE B	SERIE C
167	179	187
S./ COURTISANE	T./CLIENTE	
195	162	
METRAJE: EN ANCHO DE 1,40 SIN CENTRAR		
5,10 mts.		

CHAISELONGUE DE 109 FIJA (sólo se fabrica fija)

PROMOCIÓN	SERIE B	SERIE C
203	225	241
S./ COURTISANE	T./CLIENTE	
258	192	
METRAJE: EN ANCHO DE 1,40 SIN CENTRAR		
9,30 mts.		

MÓDULO DE 78 SIN BRAZOS FIJO

PROMOCIÓN	SERIE B	SERIE C
119	130	138
S./ COURTISANE	T./CLIENTE	
146	115	
METRAJE: EN ANCHO DE 1,40 SIN CENTRAR		
5,20 mts.		

MÓDULO DE 78 SIN BRAZOS CON RELAX MOTOR PARED O

PROMOCIÓN	SERIE B	SERIE C
162	173	181
S./ COURTISANE	T./CLIENTE	
189	159	
METRAJE: EN ANCHO DE 1,40 SIN CENTRAR		
5,10 mts.		

CHAISELONGUE DE 100 FIJA (sólo se fabrica fija)

PROMOCIÓN	SERIE B	SERIE C
196	217	232
S./ COURTISANE	T./CLIENTE	
248	185	
METRAJE: EN ANCHO DE 1,40 SIN CENTRAR		
9,00 mts.		

MÓDULO DE 68 SIN BRAZOS FIJO

PROMOCIÓN	SERIE B	SERIE C
113	124	132
S./ COURTISANE	T./CLIENTE	
140	110	
METRAJE: EN ANCHO DE 1,40 SIN CENTRAR		
5,10 mts.		

MÓDULO DE 68 SIN BRAZOS CON RELAX MOTOR PARED O

PROMOCIÓN	SERIE B	SERIE C
156	167	175
S./ COURTISANE	T./CLIENTE	
182	153	
METRAJE: EN ANCHO DE 1,40 SIN CENTRAR		
5,00 mts.		

CHAISELONGUE DE 90 FIJA (sólo se fabrica fija)

PROMOCIÓN	SERIE B	SERIE C
190	210	225
S./ COURTISANE	T./CLIENTE	
240	180	
METRAJE: EN ANCHO DE 1,40 SIN CENTRAR		
9,00 mts.		

MÓDULO DE 58 SIN BRAZOS FIJO

PROMOCIÓN	SERIE B	SERIE C
109	120	128
S./ COURTISANE	T./CLIENTE	
135	106	
METRAJE: EN ANCHO DE 1,40 SIN CENTRAR		
5,00 mts.		

MÓDULO DE 58 SIN BRAZOS CON RELAX MOTOR PARED O

PROMOCIÓN	SERIE B	SERIE C
151	162	170
S./ COURTISANE	T./CLIENTE	
177	148	
METRAJE: EN ANCHO DE 1,40 SIN CENTRAR		
5,00 mts.		

MÓDULO DE 114 + MÓDULO DE 87 + MÓDULO DE 114

PROMOCIÓN	SERIE B	SERIE C
114	87	114
METRAJE: EN ANCHO DE 1,40 SIN CENTRAR		
18,80 mts.		

MÓDULO DE 105 + MÓDULO DE 78 + MÓDULO DE 105

PROMOCIÓN	SERIE B	SERIE C
105	78	105
METRAJE: EN ANCHO DE 1,40 SIN CENTRAR		
18,20 mts.		

MÓDULO DE 95 + MÓDULO DE 68 + MÓDULO DE 95

PROMOCIÓN	SERIE B	SERIE C
95	68	95
METRAJE: EN ANCHO DE 1,40 SIN CENTRAR		
17,90 mts.		

MÓDULO DE 85 + MÓDULO DE 58 + MÓDULO DE 85

PROMOCIÓN	SERIE B	SERIE C
85	58	85
METRAJE: EN ANCHO DE 1,40 SIN CENTRAR		
17,40 mts.		

NOTA: LAS MEDIDAS INDICADAS EN ESTE TÉCNICO PUEDEN VARIAR ALGÚN CENTÍMETRO DEPENDIENDO DE LA TELA DE TAPIZADO.

MÓDULO DE 114 + MÓDULO DE 87 + CHAISERLONGUE DE 109

LA CHAISERLONGUE NO SE FABRICA CANAPÉ



METRAJE: EN ANCHO DE 1,40 SIN CENTRAR

21,30 mts.

MÓDULO DE 105 + MÓDULO DE 78 + CHAISERLONGUE DE 100

LA CHAISERLONGUE NO SE FABRICA CANAPÉ



METRAJE: EN ANCHO DE 1,40 SIN CENTRAR

20,70 mts.

MÓDULO DE 95 + MÓDULO DE 68 + CHAISERLONGUE DE 90

LA CHAISERLONGUE NO SE FABRICA CANAPÉ



METRAJE: EN ANCHO DE 1,40 SIN CENTRAR

20,50 mts.

MÓDULO DE 85 + MÓDULO DE 58 + CHAISERLONGUE DE 90

LA CHAISERLONGUE NO SE FABRICA CANAPÉ



METRAJE: EN ANCHO DE 1,40 SIN CENTRAR

20,20 mts.

NOTA IMPORTANTE

Las medidas de largo que aparecen en el técnico son la de la parte trasera de cualquier pieza, ya que **este modelo es más ancho por detrás que por delante.**

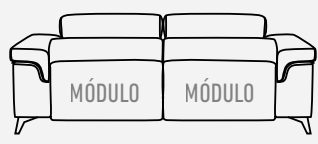

PARTE TRASERA

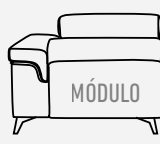

PARTE TRASERA

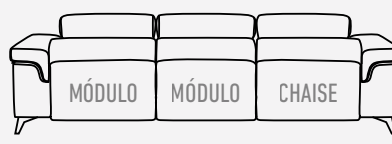

PARTE TRASERA

Características técnicas



COJÍN DE MUELLES ENSACADOS

- ARMAZÓN: Madera de pino y aglomerado de 1ª calidad.
- ASIENTO: Muelle zig-zag.
- CABEZAL Y RIÑONERA: Goma 25 kg SS.
- BRAZOS: Goma 25 kg.
- COJÍN ASIENTO: Goma 32 kg. con muelle ensacado.
- CABEZAL RECLINABLE.
- ALMOHADA DE RESPALDO, BRAZOS Y ASIENTO: Desenfundables.
- PATA DE SERIE: En cromo negro de 13 cms.
- OTRAS OPCIONES DE PATAS (ver página 06).

NOTA: LAS MEDIDAS INDICADAS EN ESTE TÉCNICO PUEDEN VARIAR ALGÚN CENTÍMETRO DEPENDIENDO DE LA TELA DE TAPIZADO.

Velero









VELERO

NOTA IMPORTANTE: Solo se fabrica Fijo y Relax con Motor.

SILLÓN FIJO DE 95 cm.

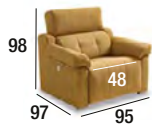

PROMOCIÓN	SERIE B	SERIE C
171	190	201
S./ COURTISANE	T./CLIENTE	
217	165	
METRAJE: EN ANCHO DE 1,40 SIN CENTRAR		
7,30 mts.		

SILLÓN RELAX MOTOR- PARED 0 DE 95 cm.



Abierto:
154 cm.

PROMOCIÓN	SERIE B	SERIE C
225	254	265
S./ COURTISANE	T./CLIENTE	
281	229	
METRAJE: EN ANCHO DE 1,40 SIN CENTRAR		
7,30 mts.		

- Las medidas de los sillones de este técnico son con el brazo pequeño (15 cm.)
- El resto de medidas del técnico (módulos 106, 90 y 85) son con el brazo grande (25 cm).

RINCÓN DESMONTABLE



PROMOCIÓN	SERIE B	SERIE C
211	224	239
S./ COURTISANE	T./CLIENTE	
251	201	
METRAJE: EN ANCHO DE 1,40 SIN CENTRAR		
9,20 mts.		

NOTA: EL RINCÓN SIEMPRE SE FABRICA DESMONTABLE

NOTA: INDIQUEN EN LOS PEDIDOS SI QUIEREN HILO CONTRASTADO O EN EL MISMO COLOR DE LA TELA.

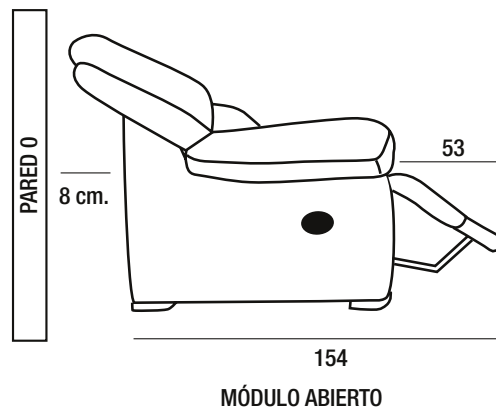
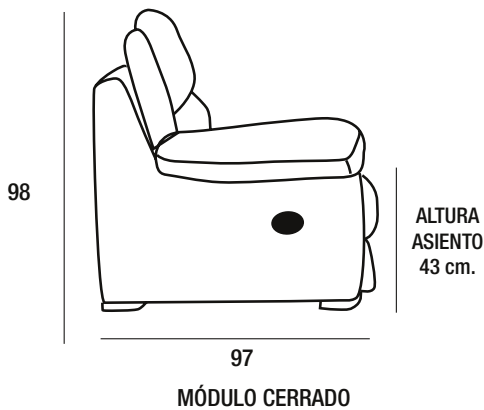

NOTA: LAS MEDIDAS INDICADAS EN ESTE TÉCNICO PUEDEN VARIAR ALGÚN CENTÍMETRO DEPENDIENDO DE LA TELA DE TAPIZADO.

MÓDULO DE 106 - C/1BR. FIJO



PROMOCIÓN	SERIE B	SERIE C
137	152	165
S./ COURTISANE		T./CLIENTE
177		133
METRAJE: EN ANCHO DE 1,40 SIN CENTRAR		
6,00 mts.		

MÓDULO DE 106 - C/1 BRAZO C/RELAX MANUAL



PROMOCIÓN	SERIE B	SERIE C
169	185	197
S./ COURTISANE		T./CLIENTE
209		163
METRAJE: EN ANCHO DE 1,40 SIN CENTRAR		
6,00 mts.		

MÓDULO DE 106 - C/1 BRAZO C/RELAX MOTOR - PARED O



PROMOCIÓN	SERIE B	SERIE C
195	221	234
S./ COURTISANE		T./CLIENTE
246		200
METRAJE: EN ANCHO DE 1,40 SIN CENTRAR		
6,00 mts.		

MÓDULO DE 90 - C/1BR. FIJO



PROMOCIÓN	SERIE B	SERIE C
131	147	158
S./ COURTISANE		T./CLIENTE
169		127
METRAJE: EN ANCHO DE 1,40 SIN CENTRAR		
6,00 mts.		

MÓDULO DE 90 - C/1 BRAZO C/RELAX MANUAL



PROMOCIÓN	SERIE B	SERIE C
164	179	191
S./ COURTISANE		T./CLIENTE
202		158
METRAJE: EN ANCHO DE 1,40 SIN CENTRAR		
6,00 mts.		

MÓDULO DE 90 - C/1 BRAZO C/RELAX MOTOR - PARED O



PROMOCIÓN	SERIE B	SERIE C
191	215	227
S./ COURTISANE		T./CLIENTE
238		193
METRAJE: EN ANCHO DE 1,40 SIN CENTRAR		
6,00 mts.		

MÓDULO DE 85 - C/1BR. FIJO



PROMOCIÓN	SERIE B	SERIE C
131	147	158
S./ COURTISANE		T./CLIENTE
169		127
METRAJE: EN ANCHO DE 1,40 SIN CENTRAR		
6,00 mts.		

MÓDULO DE 85 - C/1 BRAZO C/RELAX MANUAL



PROMOCIÓN	SERIE B	SERIE C
164	179	191
S./ COURTISANE		T./CLIENTE
202		158
METRAJE: EN ANCHO DE 1,40 SIN CENTRAR		
6,00 mts.		

MÓDULO DE 85 - C/1 BRAZO C/RELAX MOTOR - PARED O



PROMOCIÓN	SERIE B	SERIE C
191	215	227
S./ COURTISANE		T./CLIENTE
238		193
METRAJE: EN ANCHO DE 1,40 SIN CENTRAR		
6,00 mts.		

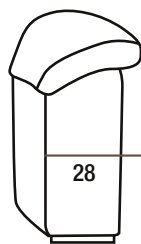

MEDIDA BRAZO PARA MÓDULOS (de serie)

25

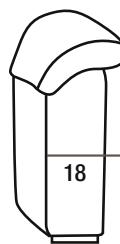

MEDIDA BRAZO OPCIONAL PARA MÓDULOS (10 cm. menos)

15

NOTA: LAS MEDIDAS INDICADAS EN ESTE TÉCNICO PUEDEN VARIAR ALGÚN CENTÍMETRO DEPENDIENDO DE LA TELA DE TAPIZADO.

VELERO

MÓDULO DE 78 - S/BR. FIJO

PROMOCIÓN	SERIE B	SERIE C
90	100	109
S./ COURTISANE	T./CLIENTE	
118	87	
METRAJE: EN ANCHO DE 1,40 SIN CENTRAR		
5,20 mts.		

MÓDULO DE 78 C/RELAX MANUAL - PARED 0

Abierto: 154 cm.

PROMOCIÓN	SERIE B	SERIE C
122	133	141
S./ COURTISANE	T./CLIENTE	
150	118	
METRAJE: EN ANCHO DE 1,40 SIN CENTRAR		
5,20 mts.		

MÓDULO DE 78 C/RELAX MOTOR - PARED 0

Abierto: 154 cm.

PROMOCIÓN	SERIE B	SERIE C
154	169	178
S./ COURTISANE	T./CLIENTE	
187	155	
METRAJE: EN ANCHO DE 1,40 SIN CENTRAR		
5,20 mts.		

MÓDULO DE 62 - S/BR. FIJO

PROMOCIÓN	SERIE B	SERIE C
84	95	102
S./ COURTISANE	T./CLIENTE	
110	80	
METRAJE: EN ANCHO DE 1,40 SIN CENTRAR		
4,90 mts.		

MÓDULO DE 62 C/RELAX MANUAL - PARED 0

Abierto: 154 cm.

PROMOCIÓN	SERIE B	SERIE C
117	127	135
S./ COURTISANE	T./CLIENTE	
143	113	
METRAJE: EN ANCHO DE 1,40 SIN CENTRAR		
4,90 mts.		

MÓDULO DE 62 C/RELAX MOTOR - PARED 0

Abierto: 154 cm.

PROMOCIÓN	SERIE B	SERIE C
148	163	171
S./ COURTISANE	T./CLIENTE	
179	148	
METRAJE: EN ANCHO DE 1,40 SIN CENTRAR		
4,90 mts.		

MÓDULO DE 57 - S/BR. FIJO

PROMOCIÓN	SERIE B	SERIE C
84	95	102
S./ COURTISANE	T./CLIENTE	
110	80	
METRAJE: EN ANCHO DE 1,40 SIN CENTRAR		
4,90 mts.		

MÓDULO DE 57 C/RELAX MANUAL - PARED 0

Abierto: 154 cm.

PROMOCIÓN	SERIE B	SERIE C
117	127	135
S./ COURTISANE	T./CLIENTE	
143	113	
METRAJE: EN ANCHO DE 1,40 SIN CENTRAR		
4,90 mts.		

MÓDULO DE 57 C/RELAX MOTOR - PARED 0

Abierto: 154 cm.

PROMOCIÓN	SERIE B	SERIE C
148	163	171
S./ COURTISANE	T./CLIENTE	
179	148	
METRAJE: EN ANCHO DE 1,40 SIN CENTRAR		
4,90 mts.		

CHAISELONGUE GRANDE FIJA

PROMOCIÓN	SERIE B	SERIE C
190	212	229
S./ COURTISANE	T./CLIENTE	
246	179	
METRAJE: EN ANCHO DE 1,40 SIN CENTRAR		
9,40 mts.		

CHAISELONGUE GRANDE CANAPÉ

PROMOCIÓN	SERIE B	SERIE C
223	246	263
S./ COURTISANE	T./CLIENTE	
281	211	
METRAJE: EN ANCHO DE 1,40 SIN CENTRAR		
10,20 mts.		

CHAISELONGUE PEQUEÑA FIJA

PROMOCIÓN	SERIE B	SERIE C
179	200	216
S./ COURTISANE	T./CLIENTE	
232	169	
METRAJE: EN ANCHO DE 1,40 SIN CENTRAR		
9,00 mts.		

CHAISELONGUE PEQUEÑA CANAPÉ

PROMOCIÓN	SERIE B	SERIE C
211	233	249
S./ COURTISANE	T./CLIENTE	
262	201	
METRAJE: EN ANCHO DE 1,40 SIN CENTRAR		
9,80 mts.		

NOTA: LAS MEDIDAS INDICADAS EN ESTE TÉCNICO PUEDEN VARIAR ALGÚN CENTÍMETRO DEPENDIENDO DE LA TELA DE TAPIZADO.

medidas

MÓDULO DE 106 + MÓDULO DE 78 + CHAISE GRANDE



METRAJE: EN ANCHO DE 1,40 SIN CENTRAR
21,10 mts.

MÓDULO DE 90 + MÓDULO DE 62 + CHAISE GRANDE



METRAJE: EN ANCHO DE 1,40 SIN CENTRAR
20,30 mts.

MÓDULO DE 85 + MÓDULO DE 57 + CHAISE GRANDE



METRAJE: EN ANCHO DE 1,40 SIN CENTRAR
20,30 mts.

MÓDULO DE 106 + MÓDULO DE 78 + CHAISE PEQUEÑA



METRAJE: EN ANCHO DE 1,40 SIN CENTRAR
20,70 mts.

MÓDULO DE 90 + MÓDULO DE 62 + CHAISE PEQUEÑA



METRAJE: EN ANCHO DE 1,40 SIN CENTRAR
19,90 mts.

MÓDULO DE 85 + MÓDULO DE 57 + CHAISE PEQUEÑA



METRAJE: EN ANCHO DE 1,40 SIN CENTRAR
19,90 mts.

2 MÓDULOS DE 106 IZD/DCHA

Asiento: 74 cm.
Cojín 78 cm.



METRAJE: EN ANCHO DE 1,40 SIN CENTRAR
13 mts.

2 MÓDULOS DE 90 IZD/DCHA

Asiento: 58 cm.
Cojín 62 cm.



METRAJE: EN ANCHO DE 1,40 SIN CENTRAR
12 mts.

2 MÓDULOS DE 85 IZD/DCHA

Asiento: 53 cm.
Cojín 57 cm.



METRAJE: EN ANCHO DE 1,40 SIN CENTRAR
12 mts.

MÓDULO DE 106 + MÓDULO DE 78 + MÓDULO DE 106

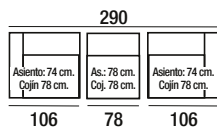

METRAJE: EN ANCHO DE 1,40 SIN CENTRAR
18,20 mts.

MÓDULO DE 90 + MÓDULO DE 62 + MÓDULO DE 90

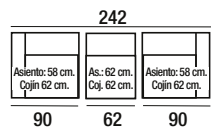

METRAJE: EN ANCHO DE 1,40 SIN CENTRAR
16,90 mts.

MÓDULO DE 85 + MÓDULO DE 57 + MÓDULO DE 85

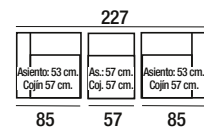

METRAJE: EN ANCHO DE 1,40 SIN CENTRAR
16,90 mts.

Características técnicas



- ARMAZÓN: Madera de pino y aglomerado de 1ª calidad.
- ASIENTO: Muelle zig-zag.
- RESPALDOS: Riñonera goma 25 kg SS.
- BRAZOS: Goma 25 kg.
- COJÍN ASIENTO: Goma 32 kg. con muelle ensacado.

- ALMOHADA DE RESPALDO, BRAZOS Y ASIENTO: Desenfundables.
- PATA: Cromada de 3 cms.

NOTA: LAS MEDIDAS INDICADAS EN ESTE TÉCNICO PUEDEN VARIAR ALGÚN CENTÍMETRO DEPENDIENDO DE LA TELA DE TAPIZADO.

B r i s a









MÓDULO DE 78 - S/BR. FIJO

PROMOCIÓN	SERIE B	SERIE C
90	100	109
S./ COURTISANE	T./CLIENTE	
118	87	
METRAJE: EN ANCHO DE 1,40 SIN CENTRAR		
4,70 mts.		

MÓDULO DE 78 C/RELAX MANUAL - PARED O

PROMOCIÓN	SERIE B	SERIE C
122	133	141
S./ COURTISANE	T./CLIENTE	
150	118	
METRAJE: EN ANCHO DE 1,40 SIN CENTRAR		
4,70 mts.		

MÓDULO DE 78 C/RELAX MOTOR - PARED O

PROMOCIÓN	SERIE B	SERIE C
158	169	178
S./ COURTISANE	T./CLIENTE	
187	155	
METRAJE: EN ANCHO DE 1,40 SIN CENTRAR		
4,70 mts.		

MÓDULO DE 62 - S/BR. FIJO

PROMOCIÓN	SERIE B	SERIE C
84	95	102
S./ COURTISANE	T./CLIENTE	
110	80	
METRAJE: EN ANCHO DE 1,40 SIN CENTRAR		
4,40 mts.		

MÓDULO DE 62 C/RELAX MANUAL - PARED O

PROMOCIÓN	SERIE B	SERIE C
117	127	135
S./ COURTISANE	T./CLIENTE	
143	113	
METRAJE: EN ANCHO DE 1,40 SIN CENTRAR		
4,40 mts.		

MÓDULO DE 62 C/RELAX MOTOR - PARED O

PROMOCIÓN	SERIE B	SERIE C
152	163	171
S./ COURTISANE	T./CLIENTE	
179	148	
METRAJE: EN ANCHO DE 1,40 SIN CENTRAR		
4,40 mts.		

MÓDULO DE 57 - S/BR. FIJO

PROMOCIÓN	SERIE B	SERIE C
84	95	102
S./ COURTISANE	T./CLIENTE	
110	80	
METRAJE: EN ANCHO DE 1,40 SIN CENTRAR		
4,40 mts.		

MÓDULO DE 57 C/RELAX MANUAL - PARED O

PROMOCIÓN	SERIE B	SERIE C
117	127	135
S./ COURTISANE	T./CLIENTE	
143	113	
METRAJE: EN ANCHO DE 1,40 SIN CENTRAR		
4,40 mts.		

MÓDULO DE 57 C/RELAX MOTOR - PARED O

PROMOCIÓN	SERIE B	SERIE C
152	163	171
S./ COURTISANE	T./CLIENTE	
179	148	
METRAJE: EN ANCHO DE 1,40 SIN CENTRAR		
4,40 mts.		

CHAISELONGUE GRANDE FIJA

PROMOCIÓN	SERIE B	SERIE C
190	212	229
S./ COURTISANE	T./CLIENTE	
246	179	
METRAJE: EN ANCHO DE 1,40 SIN CENTRAR		
8,90 mts.		

CHAISELONGUE GRANDE CANAPÉ

PROMOCIÓN	SERIE B	SERIE C
223	246	263
S./ COURTISANE	T./CLIENTE	
281	211	
METRAJE: EN ANCHO DE 1,40 SIN CENTRAR		
9,70 mts.		

CHAISELONGUE PEQUEÑA FIJA

PROMOCIÓN	SERIE B	SERIE C
179	200	216
S./ COURTISANE	T./CLIENTE	
232	169	
METRAJE: EN ANCHO DE 1,40 SIN CENTRAR		
8,50 mts.		

CHAISELONGUE PEQUEÑA CANAPÉ

PROMOCIÓN	SERIE B	SERIE C
211	233	249
S./ COURTISANE	T./CLIENTE	
262	201	
METRAJE: EN ANCHO DE 1,40 SIN CENTRAR		
9,30 mts.		

NOTA: LAS MEDIDAS INDICADAS EN ESTE TÉCNICO PUEDEN VARIAR ALGÚN CENTÍMETRO DEPENDIENDO DE LA TELA DE TAPIZADO.

MÓDULO DE 106 - C/1BR. FIJO

Medida del cojín: 78 cm.

PROMOCIÓN	SERIE B	SERIE C
137	152	165
S./ COURTISANE	T./CLIENTE	
177	133	
METRAJE: EN ANCHO DE 1,40 SIN CENTRAR		
6,00 mts.		

MÓDULO DE 106 - C/1 BRAZO C/RELAX MANUAL

Abierto: 149 cm.

PROMOCIÓN	SERIE B	SERIE C
169	185	197
S./ COURTISANE	T./CLIENTE	
209	163	
METRAJE: EN ANCHO DE 1,40 SIN CENTRAR		
6,00 mts.		

MÓDULO DE 106 - C/1 BRAZO C/RELAX MOTOR - PARED 0

Abierto: 149 cm.

PROMOCIÓN	SERIE B	SERIE C
205	221	234
S./ COURTISANE	T./CLIENTE	
246	200	
METRAJE: EN ANCHO DE 1,40 SIN CENTRAR		
6,00 mts.		

MÓDULO DE 90 - C/1BR. FIJO

Medida del cojín: 62 cm.

PROMOCIÓN	SERIE B	SERIE C
131	147	158
S./ COURTISANE	T./CLIENTE	
169	127	
METRAJE: EN ANCHO DE 1,40 SIN CENTRAR		
5,50 mts.		

MÓDULO DE 90 - C/1 BRAZO C/RELAX MANUAL

Abierto: 149 cm.

PROMOCIÓN	SERIE B	SERIE C
164	179	191
S./ COURTISANE	T./CLIENTE	
202	158	
METRAJE: EN ANCHO DE 1,40 SIN CENTRAR		
5,50 mts.		

MÓDULO DE 90 - C/1 BRAZO C/RELAX MOTOR - PARED 0

Abierto: 149 cm.

PROMOCIÓN	SERIE B	SERIE C
199	215	227
S./ COURTISANE	T./CLIENTE	
238	193	
METRAJE: EN ANCHO DE 1,40 SIN CENTRAR		
5,50 mts.		

MÓDULO DE 85 - C/1BR. FIJO

Medida del cojín: 57 cm.

PROMOCIÓN	SERIE B	SERIE C
131	147	158
S./ COURTISANE	T./CLIENTE	
169	127	
METRAJE: EN ANCHO DE 1,40 SIN CENTRAR		
5,50 mts.		

MÓDULO DE 85 - C/1 BRAZO C/RELAX MANUAL

Abierto: 149 cm.

PROMOCIÓN	SERIE B	SERIE C
164	179	191
S./ COURTISANE	T./CLIENTE	
202	158	
METRAJE: EN ANCHO DE 1,40 SIN CENTRAR		
5,50 mts.		

MÓDULO DE 85 - C/1 BRAZO C/RELAX MOTOR - PARED 0

Abierto: 149 cm.

PROMOCIÓN	SERIE B	SERIE C
199	215	227
S./ COURTISANE	T./CLIENTE	
238	193	
METRAJE: EN ANCHO DE 1,40 SIN CENTRAR		
5,50 mts.		

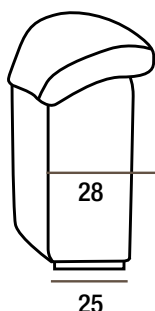

MEDIDA BRAZO PARA MÓDULOS (de serie)

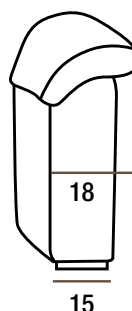

MEDIDA BRAZO OPCIONAL PARA MÓDULOS (10 cm. menos)

NOTA: LAS MEDIDAS INDICADAS EN ESTE TÉCNICO PUEDEN VARIAR ALGÚN CENTÍMETRO DEPENDIENDO DE LA TELA DE TAPIZADO.

SILLÓN FIJO DE 95 cm.

PROMOCIÓN	SERIE B	SERIE C
171	190	201
S./ COURTISANE	T./CLIENTE	
217	165	
METRAJE: EN ANCHO DE 1,40 SIN CENTRAR		
6,80 mts.		

SILLÓN RELAX MANUAL- PARED 0 DE 95 cm.

Abierto: 149 cm.

PROMOCIÓN	SERIE B	SERIE C
199	218	230
S./ COURTISANE	T./CLIENTE	
245	193	
METRAJE: EN ANCHO DE 1,40 SIN CENTRAR		
6,80 mts.		

SILLÓN RELAX MOTOR- PARED 0 DE 95 cm.

Abierto: 149 cm.

PROMOCIÓN	SERIE B	SERIE C
235	254	265
S./ COURTISANE	T./CLIENTE	
281	229	
METRAJE: EN ANCHO DE 1,40 SIN CENTRAR		
6,80 mts.		

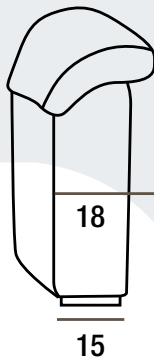

MEDIDA BRAZO PARA SILLONES RELAX Y FIJOS

NOTA: INDIQUEN EN LOS PEDIDOS SI QUIEREN HILO CONTRASTADO O EN EL MISMO COLOR DE LA TELA.

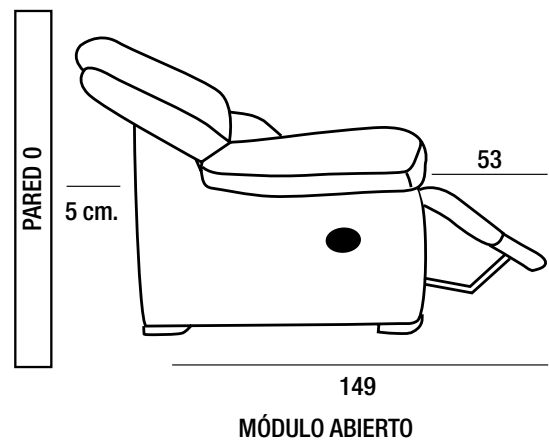
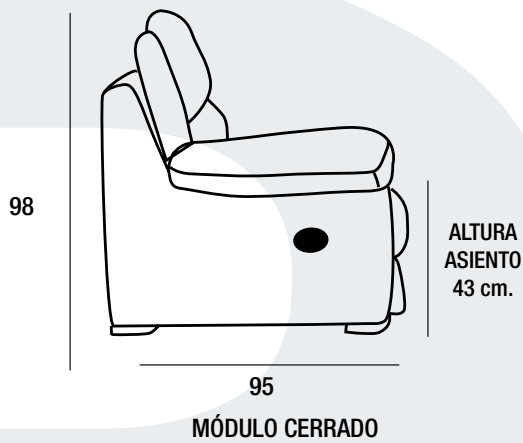

NOTA: LAS MEDIDAS INDICADAS EN ESTE TÉCNICO PUEDEN VARIAR ALGÚN CENTÍMETRO DEPENDIENDO DE LA TELA DE TAPIZADO.



SILLONES RELAX

B a m b ú



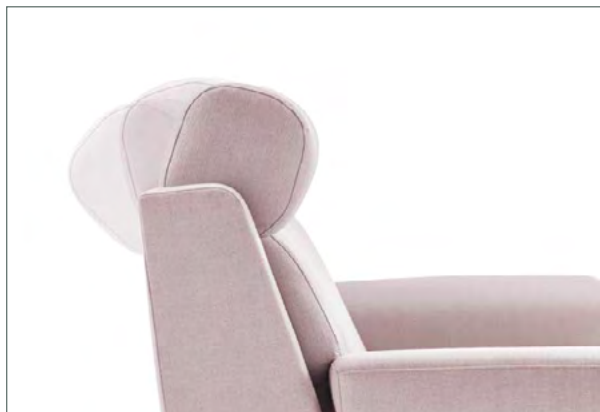

CABEZAL ABATIBLE



	PROMOCIÓN	SERIE B	SERIE C	S/COURTISANE	T/ CLIENTE	METRAJE EN ANCHO DE 140 S/CENTRAR
SILLÓN RELAX-MANUAL PARED/O	154	174	187	200	148	6,60 mts.
SILLÓN RELAX C/MOTOR APERTURA PARED/O (1 MOTOR)	181	203	216	229	175	6,60 mts.

CARACTERÍSTICAS TÉCNICAS:

- ARMAZÓN: Madera de pino y aglomerado de 1ª calidad.
- ASIENTO: Muelle zig-zag.
- RESPALDOS: Goma espuma de 25 kg. suave.

- BRAZOS: Goma espuma de 25 kg.
- COJÍN ASIENTO: Goma 32 kg. con muelle ensacado.
- ALMOHADA DE RESPALDO, BRAZOS Y ASIENTO: Desenfundable.

NOTA: Las medidas indicadas en este técnico pueden variar algún centímetro dependiendo de la tela de tapizado.



COJÍN DE MUELLES ENSACADOS



CABEZAL ABATIBLE



Con 1 motor
(apertura + elevador)
74 cms

	PROMOCIÓN	SERIE B	SERIE C	S/COURTISANE	T/ CLIENTE	METRAJE EN ANCHO DE 140 S/CENTRAR
SILLÓN RELAX CON 1 MOTOR APERTURA Y ELEVADOR (PARED/0)	211	235	248	260	205	6,60 mts.

CARACTERÍSTICAS TÉCNICAS:

- ARMAZÓN: Madera de pino y aglomerado de 1ª calidad.
- ASIENTO: Muelle zig-zag.
- RESPALDOS: Goma espuma de 25 kg. suave.

- BRAZOS: Goma espuma de 25 kg.
- COJÍN ASIENTO: Goma 32 kg. con muelle ensacado.
- ALMOHADA DE RESPALDO, BRAZOS Y ASIENTO: Desenfundable.



(C/1 motor solo apertura)



NOTA: Las medidas indicadas en este técnico pueden variar algún centímetro dependiendo de la tela de tapizado.

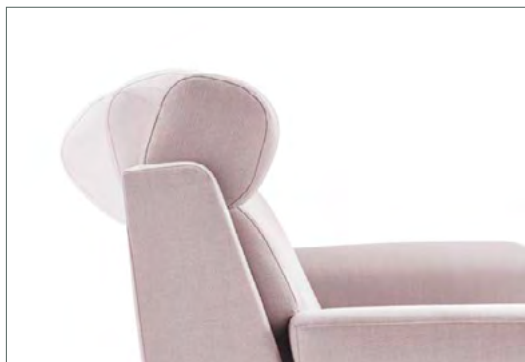

CABEZAL ABATIBLE



ESPACIO NECESARIO DETRÁS PARA LA APERTURA TOTAL DEL RESPALDO: 41 CMS.



	PROMOCIÓN	SERIE B	SERIE C	S/COURTISANE	T/ CLIENTE	METRAJE EN ANCHO DE 140 S/CENTRAR
SILLÓN RELAX C/ MOTOR APERTURA + ELEVADOR (CON 2 MOTORES)	239	265	278	291	233	6,60 mts.

CARACTERÍSTICAS TÉCNICAS:

- ARMAZÓN: Madera de pino y aglomerado de 1ª calidad.
- ASIENTO: Muelle zig-zag.
- RESPALDOS: Goma espuma de 25 kg. suave.
- BRAZOS: Goma espuma de 25 kg.
- COJÍN ASIENTO: Goma 32 kg. con muelle ensacado.
- ALMOHADA DE RESPALDO, BRAZOS Y ASIENTO: Desenfundable.

NOTA: Las medidas indicadas en este técnico pueden variar algún centímetro dependiendo de la tela de tapizado.



Carla





CARLA



ESPACIO NECESARIO DETRÁS PARA LA APERTURA TOTAL DEL RESPALDO: 8 CMS.

	PROMOCIÓN	SERIE B	SERIE C	S/COURTISANE	T/ CLIENTE	METRAJE EN ANCHO DE 140 S/CENTRAR
SILLÓN RELAX-MANUAL PARED/O	154	174	187	200	148	6,60 mts.

INDIQUE EN LOS PEDIDOS SI QUIERE HILO CONTRASTADO O EN EL MISMO COLOR DE LA TELA

CARACTERÍSTICAS TÉCNICAS:

- ARMAZÓN: Madera de pino y aglomerado de 1ª calidad.
- ASIENTO: Muelle zig-zag.
- RESPALDOS: Goma 25 super suave.
- BRAZOS: Goma espuma de 25 kg.
- COJÍN ASIENTO: Goma 32 kg. con muelle ensacado.
- ALMOHADA DE RESPALDO, BRAZOS Y ASIENTO: Desenfundable.

NOTA: Las medidas indicadas en este técnico pueden variar algún centímetro dependiendo de la tela de tapizado.



COJÍN DE MUELLES ENSACADOS



ESPACIO NECESARIO DETRÁS PARA LA APERTURA TOTAL DEL RESPALDO: 8 CMS.

	PROMOCIÓN	SERIE B	SERIE C	S/COURTISANE	T/ CLIENTE	METRAJE EN ANCHO DE 140 S/CENTRAR
SILLÓN RELAX CON 1 MOTOR APERTURA Y ELEVADOR (PARED/0)	211	235	248	260	205	6,60 mts.
SILLÓN RELAX C/MOTOR APERTURA PARED/0 (1 MOTOR)	181	203	216	229	175	6,60 mts.

INDIQUE EN LOS PEDIDOS SI QUIERE HILO CONTRASTADO O EN EL MISMO COLOR DE LA TELA

CARACTERÍSTICAS TÉCNICAS:

- ARMAZÓN: Madera de pino y aglomerado de 1ª calidad.
- ASIENTO: Muelle zig-zag.
- RESPALDOS: Goma 25 super suave.
- BRAZOS: Goma espuma de 25 kg.
- COJÍN ASIENTO: Goma 32 kg. con muelle ensacado.
- ALMOHADA DE RESPALDO, BRAZOS Y ASIENTO: Desenfundable.



NOTA: Las medidas indicadas en este técnico pueden variar algún centímetro dependiendo de la tela de tapizado.



ESPACIO NECESARIO DETRÁS PARA LA APERTURA TOTAL DEL RESPALDO: 43 CMS.



	PROMOCIÓN	SERIE B	SERIE C	S/COURTISANE	T/ CLIENTE	METRAJE EN ANCHO DE 140 S/CENTRAR
SILLÓN RELAX C/ MOTOR APERTURA + ELEVADOR (CON 2 MOTORES)	239	265	278	291	233	6,60 mts.

CARACTERÍSTICAS TÉCNICAS:

- ARMAZÓN: Madera de pino y aglomerado de 1ª calidad.
- ASIENTO: Muelle zig-zag.
- RESPALDOS: Goma 25 super suave.
- BRAZOS: Goma espuma de 25 kg.
- COJÍN ASIENTO: Goma 32 kg. con muelle ensacado.
- ALMOHADA DE RESPALDO, BRAZOS Y ASIENTO: Desenfundable.

NOTA: Las medidas indicadas en este técnico pueden variar algún centímetro dependiendo de la tela de tapizado.



Pandora







PANDORA

	PROMOCIÓN	SERIE B	SERIE C	S/COURTISANE	T/ CLIENTE	METRAJE EN ANCHO DE 140 S/CENTRAR
SILLÓN RELAX-MANUAL PARED/O	154	174	187	200	148	6,60 mts.

INDIQUE EN LOS PEDIDOS SI QUIERE HILO CONTRASTADO O EN EL MISMO COLOR DE LA TELA

CARACTERÍSTICAS TÉCNICAS:

- ARMAZÓN: Madera de pino y aglomerado de 1ª calidad.
- ASIENTO: Muelle zig-zag.
- RESPALDOS: Fibra hueca garantizada.

- BRAZOS: Goma espuma de 25 kg.
- COJÍN ASIENTO: Goma 32 kg. con muelle ensacado.
- ALMOHADA DE RESPALDO, BRAZOS Y ASIENTO: Desenfundable.

NOTA: Las medidas indicadas en este técnico pueden variar algún centímetro dependiendo de la tela de tapizado.



COJÍN DE MUELLES ENSACADOS

PANDORA



	PROMOCIÓN	SERIE B	SERIE C	S/COURTISANE	T/ CLIENTE	METRAJE EN ANCHO DE 140 S/CENTRAR
SILLÓN RELAX CON 1 MOTOR APERTURA Y ELEVADOR (PARED/0)	211	235	248	260	205	6,60 mts.
SILLÓN RELAX C/MOTOR APERTURA PARED/0 (1 MOTOR)	181	203	216	229	175	6,60 mts.

INDIQUE EN LOS PEDIDOS SI QUIERE HILO CONTRASTADO O EN EL MISMO COLOR DE LA TELA

CARACTERÍSTICAS TÉCNICAS:

- ARMAZÓN: Madera de pino y aglomerado de 1ª calidad.
- ASIENTO: Muelle zig-zag.
- RESPALDOS: Fibra hueca garantizada.

- BRAZOS: Goma espuma de 25 kg.
- COJÍN ASIENTO: Goma 32 kg. con muelle ensacado.
- ALMOHADA DE RESPALDO, BRAZOS Y ASIENTO: Desenfundable.



NOTA: Las medidas indicadas en este técnico pueden variar algún centímetro dependiendo de la tela de tapizado.

PANDORA



ESPACIO NECESARIO DETRÁS PARA LA APERTURA TOTAL DEL RESPALDO: 37 CMS.



	PROMOCIÓN	SERIE B	SERIE C	S/COURTISANE	T/ CLIENTE	METRAJE EN ANCHO DE 140 S/CENTRAR
SILLÓN RELAX C/ MOTOR APERTURA + ELEVADOR (CON 2 MOTORES)	239	265	278	291	233	6,60 mts.

INDIQUE EN LOS PEDIDOS SI QUIERE HILO CONTRASTADO O EN EL MISMO COLOR DE LA TELA

CARACTERÍSTICAS TÉCNICAS:

- ARMAZÓN: Madera de pino y aglomerado de 1ª calidad.
- ASIENTO: Muelle zig-zag.
- RESPALDOS: Fibra hueca garantizada.
- BRAZOS: Goma espuma de 25 kg.
- COJÍN ASIENTO: Goma 32 kg. con muelle ensacado.
- ALMOHADA DE RESPALDO, BRAZOS Y ASIENTO: Desenfundable.

NOTA: Las medidas indicadas en este técnico pueden variar algún centímetro dependiendo de la tela de tapizado.



B e g o



BEGO



	PROMOCIÓN	SERIE B	SERIE C	S/COURTISANE	T/ CLIENTE	METRAJE EN ANCHO DE 140 S/CENTRAR
SILLÓN RELAX-MANUAL PARED/O	154	174	187	200	148	6,60 mts.

INDIQUE EN LOS PEDIDOS SI QUIERE HILO CONTRASTADO O EN EL MISMO COLOR DE LA TELA

CARACTERÍSTICAS TÉCNICAS:

- ARMAZÓN: Madera de pino y aglomerado de 1ª calidad.
- ASIENTO: Muelle zig-zag.
- RESPALDOS: Fibra hueca garantizada.

- BRAZOS: Goma espuma de 25 kg.
- COJÍN ASIENTO: Goma 32 kg. con muelle ensacado.
- ALMOHADA DE RESPALDO, BRAZOS Y ASIENTO: Desenfundable.

NOTA: Las medidas indicadas en este técnico pueden variar algún centímetro dependiendo de la tela de tapizado.



COJÍN DE MUELLES ENSACADOS

BE GO



	PROMOCIÓN	SERIE B	SERIE C	S/COURTISANE	T/ CLIENTE	METRAJE EN ANCHO DE 140 S/CENTRAR
SILLÓN RELAX CON 1 MOTOR APERTURA Y ELEVADOR (PARED/0)	211	235	248	260	205	6,60 mts.
SILLÓN RELAX C/MOTOR APERTURA PARED/0 (1 MOTOR)	181	203	216	229	175	6,60 mts.

INDIQUE EN LOS PEDIDOS SI QUIERE HILO CONTRASTADO O EN EL MISMO COLOR DE LA TELA

CARACTERÍSTICAS TÉCNICAS:

- ARMAZÓN: Madera de pino y aglomerado de 1ª calidad.
- ASIENTO: Muelle zig-zag.
- RESPALDOS: Fibra hueca garantizada.

- BRAZOS: Goma espuma de 25 kg.
- COJÍN ASIENTO: Goma 32 kg. con muelle ensacado.
- ALMOHADA DE RESPALDO, BRAZOS Y ASIENTO: Desenfundable.



NOTA: Las medidas indicadas en este técnico pueden variar algún centímetro dependiendo de la tela de tapizado.



ESPACIO NECESARIO DETRÁS PARA LA APERTURA TOTAL DEL RESPALDO: 37 CMS.



	PROMOCIÓN	SERIE B	SERIE C	S/COURTISANE	T/ CLIENTE	METRAJE EN ANCHO DE 140 S/CENTRAR
SILLÓN RELAX C/ MOTOR APERTURA + ELEVADOR (CON 2 MOTORES)	239	265	278	291	233	6,60 mts.

CARACTERÍSTICAS TÉCNICAS:

- ARMAZÓN: Madera de pino y aglomerado de 1ª calidad.
- ASIENTO: Muelle zig-zag.
- RESPALDOS: Fibra hueca garantizada.

- BRAZOS: Goma espuma de 25 kg.
- COJÍN ASIENTO: Goma 32 kg. con muelle ensacado.
- ALMOHADA DE RESPALDO, BRAZOS Y ASIENTO: Desenfundable.

NOTA: Las medidas indicadas en este técnico pueden variar algún centímetro dependiendo de la tela de tapizado.

